

reolink

Sept. 2021  
QSG1\_A

# Manual del usuario

Cámara Reolink PoE



# Contenidos

1. Introducción a la cámara.....	3
Descripción general del dispositivo.....	3
2. Instalación y Configuración.....	11
Encienda las cámaras PoE.....	11
Configurar cámaras PoE en la aplicación.....	13
Instalar la cámara.....	14
3. Ver su cámara.....	19
Vista en vivo.....	19
Mostrar configuraciones.....	26
Luces y LED.....	33
4. Alarma y Detección.....	34
Colocar Detección de movimiento.....	34
Configurar alertas de movimiento.....	38
Configurar la grabación de movimiento.....	47
5. Grabación y reproducción.....	50
Configurar grabación.....	50
Repetición y descargar grabaciones.....	53
Intervalo de tiempo.....	57
6. Use la aplicación Reolink.....	61
Comparta sus dispositivos con otros.....	61
Modos de escena.....	64
Agregar o eliminar una cámara.....	67
Registrar cuenta.....	72
Ajustes de la aplicación.....	73
7. Ajustes de la cámara.....	76
Tarjeta SD.....	76
Información del dispositivo.....	82
Contraseña del dispositivo.....	83
Fecha y hora.....	85
Reiniciar y restaurar.....	86
Actualizar el firmware.....	87
8. Hogares inteligentes.....	89
Google Home.....	89
Amazon Alexa.....	94
Preguntas frecuentes y solución de problemas.....	99
Preguntas frecuentes.....	99
Resolución de problemas.....	100

## Nota:

Este manual de usuario toma como ejemplo un modelo de cámara compatible con la mayoría de las funciones. Es posible que su propio modelo no admita ciertas características mencionadas aquí. Consulte las especificaciones de su

modelo de cámara.

# 1. Introducción a la cámara

## Descripción general del dispositivo

RLC-510A/RLC-410/B400

RLC-510A: Con una alta resolución de 2560x1920 con casi 5 millones de píxeles, la cámara IP de seguridad RLC-510A puede capturar videos nítidos con detalles finos. Con el micrófono incorporado, también capta el sonido ambiental para una capa adicional de seguridad.

RLC-410: 5MP RLC-410 tiene una resolución de píxeles de 2560x1920, es decir, casi 2,4 veces la resolución de 1080p Full HD e incluso 1,3 veces la resolución de 1440p. Ve la seguridad de su hogar más claramente, con más detalles.

B400: B400 de 4MP con alta resolución de 2560x1440 para capturar secuencias de video en vivo hermosas y fluidas de 4 megapíxeles y clips de video que las cámaras de 720p y 1080p. ¡No se perderá ningún detalle!

**Nota:**

B400 es una cámara adicional que no puede funcionar de forma independiente. Funciona perfectamente cuando se conecta a Reolink NVR de 8 canales RLN8-410 , DVR de 16 canales RLN16-410 , o en Sistemas de vigilancia Reolink PoE .

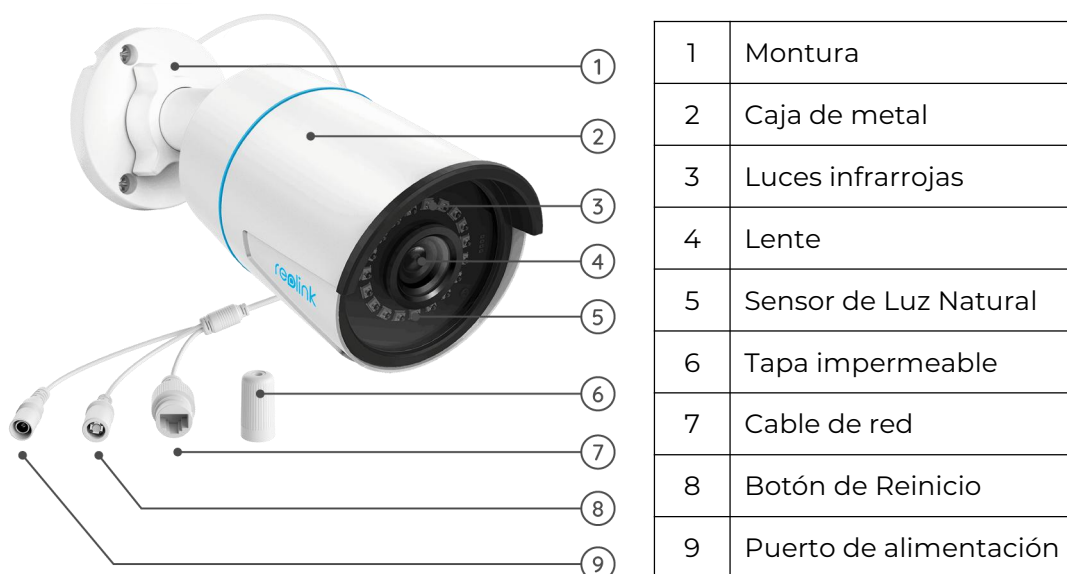

## Cámara Reolink PoE

RLC-520A/RLC-520/RLC-522/RLC-820A/RLC-822A/RLC-1220A / D800

RLC-520A/RLC-520/RLC-522: Con una alta resolución de 2560x1920 con casi 5 millones de píxeles, la cámara IP de seguridad puede capturar videos nítidos con detalles épicos. Con el micrófono incorporado, también capta el sonido ambiental para una capa adicional de seguridad.

RLC-820A/RLC-822A: equipado con tecnología de detección en el dispositivo para distinguir personas y vehículos de otros objetos. Con su detección precisa, puede estar más atento a las amenazas reales y liberar su mente del bombardeo de notificaciones innecesarias.

RLC-1220A: RLC-1220A trae consigo la maravillosa calidad de video de resolución de 12MP, que es un paso adelante de 8MP: más detalles, más colores y una claridad inmersiva. No te pierdas los detalles difíciles de ver y mucho más. Acércate, descubrirás más.

B800: esta cámara IP 4K de 8 MP B800 cuenta con una resolución de píxeles de 3840x2160, que ofrece el más alto nivel de imágenes como nunca antes. Más que capturar las imágenes, refleja la realidad.

### Notas:

RLC-520/RLC-820A/RLC-822A/RLC-1220A/D800: lente f=4,0 mm

RLC-522: Lente f=2.7mm-12mm

D800 es lo mismo que B400, una cámara adicional.

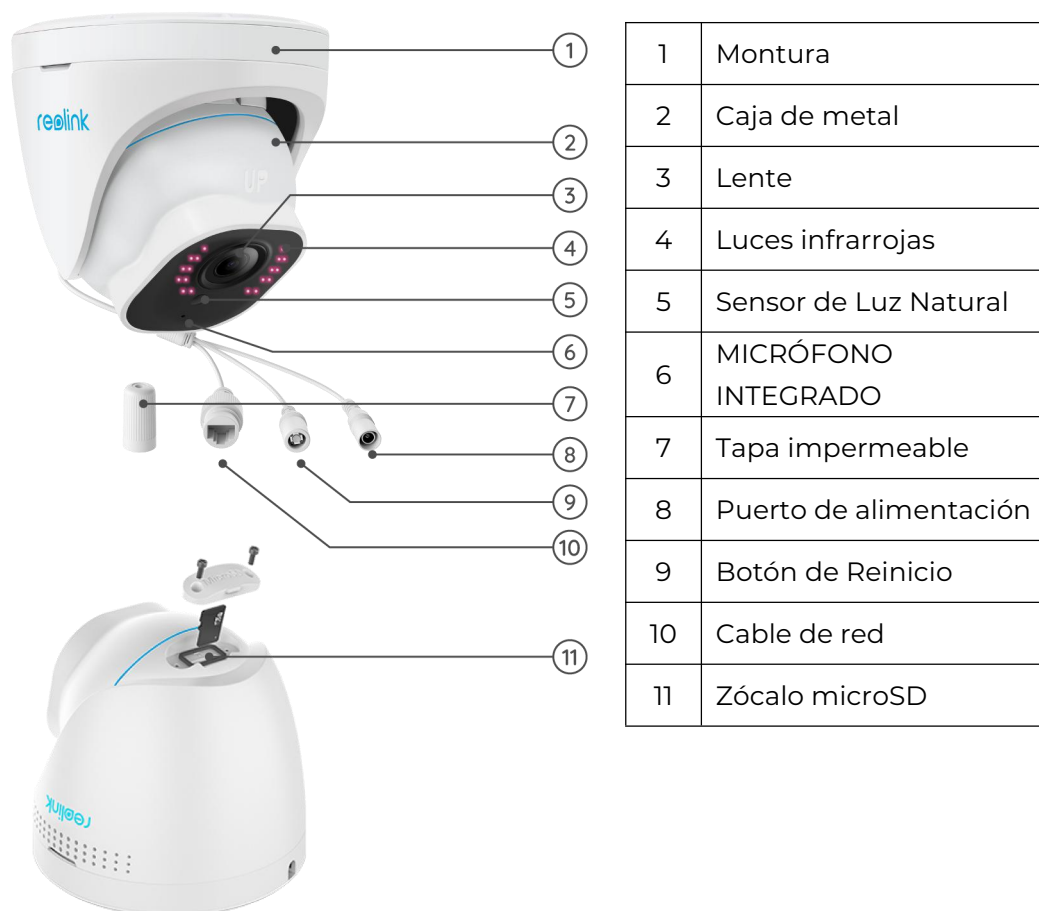

Gire la lente y el zócalo de la tarjeta micro SD se encuentra en la parte inferior de

## Cámara Reolink PoE

RLC-511/RLC-810A/RLC-811A/RLC-1210A/B800

RLC-511: cuanto mayor sea la resolución de la cámara, más detalles de la imagen obtendrá. La cámara IP de seguridad RLC-511 PoE se enorgullece de la alta resolución de 2560x1920, que es aproximadamente 2,4 veces la resolución de 1080p e incluso 1,3 veces la resolución de 1440p Super HD. Garantiza imágenes en color verdadero con detalles vívidos.

RLC-810A/RLC-811A: una seguridad e inteligencia. La cámara de seguridad no solo puede capturar su visión con nitidez, sino también comprender lo que ve. Esta cámara le avisa de las verdaderas amenazas y lo libera de otras pequeñas.

RLC-1210A/RLC-1220A: Cámara PoE Ultra HD de 12 MP con detección de personas/vehículos.

### **Notas:**

RLC-511: lente f=2,7-12 mm

RLC-810A/RLC-1210A/B800: lente f=4,00 mm

RLC-811A: lente f=2,7-13,5 mm

RLC-811A tiene 5 focos.

B800 es lo mismo que B400, una cámara adicional.

## Cámara Reolink PoE



1	Montura
2	Caja de metal
3	Luces infrarrojas
4	Lente
5	Sensor de Luz Natural
6	Tapa impermeable
7	Cable de red
8	Botón de Reinicio
9	Puerto de alimentación



1	Montura
2	Caja de metal
3	Sensor de Luz Natural
4	Luces infrarrojas
5	Lente de alta definición
6	Noticias destacadas
7	Tapa impermeable
8	Cable de red
9	Botón de Reinicio
10	Puerto de alimentación

## Cámara Reolink PoE

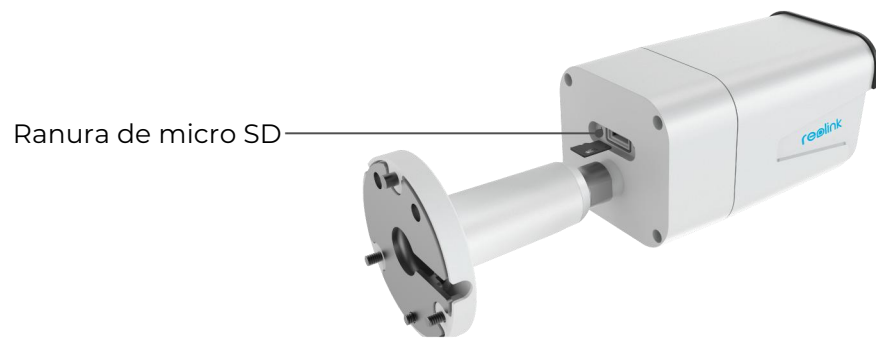



## Cámara Reolink PoE

### RLC-423

5MP RLC-423 tiene una resolución de píxeles de 2560x1920, es decir, 2.4X la resolución de 1080p Full HD e incluso 1.3X la resolución de 1440p Super HD. Definitivamente tendrá la mejor oportunidad de ver cada detalle de la imagen como desee.

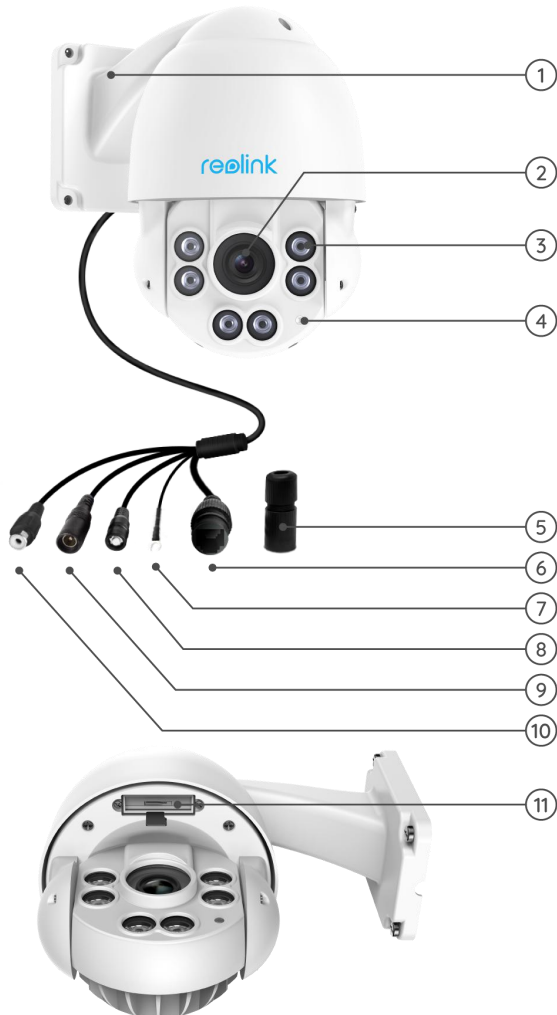

1	Montura
2	Lente
3	Luces infrarrojas
4	Sensor de Luz Natural

5	Tapa impermeable
6	Cable de red
7	Toma de tierra
8	Botón de Reinicio
9	Puerto de alimentación
10	Entrada de audio
11	Ranura para tarjeta SD

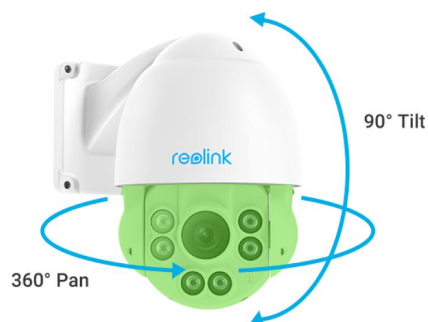

## Cámara Reolink PoE

### RLC-823A

RLC-823A es lo suficientemente inteligente como para distinguir personas y vehículos de otros objetos. Libera su mente ofreciendo una detección precisa y reduciendo en gran medida las falsas alarmas en los movimientos de objetos triviales.

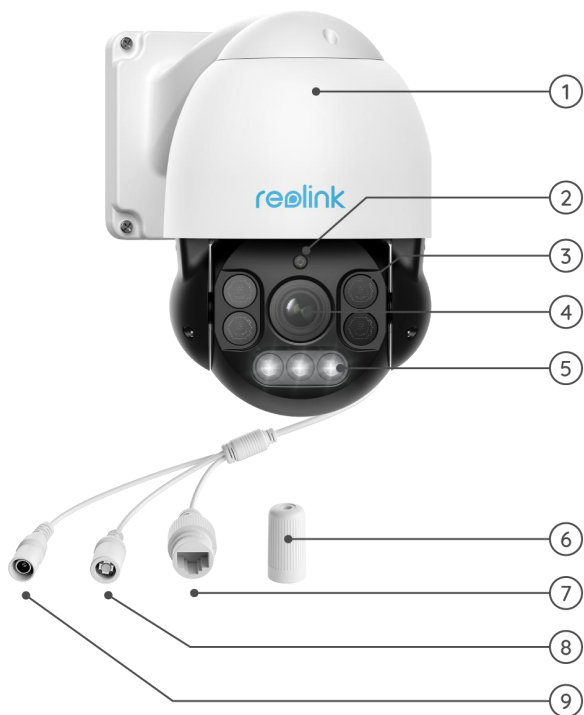

1	Montura
2	Sensor de Luz Natural
3	Luces infrarrojas
4	Lente
5	Noticias destacadas

6	Tapa impermeable
7	Cable de red
8	Botón de Reinicio
9	Puerto de alimentación



10	Ranura para tarjeta SD
----	------------------------



## Cámara Reolink PoE

### D400

Con alta resolución de 2560x1440, esta cámara de seguridad PoE de primer nivel puede capturar secuencias de video en vivo de 4 megapíxeles hermosas y fluidas y clips de video que las cámaras de 720p y 1080p. ¡Ayuda a ver más claramente, y no se perderá ningún detalle!

Nota:

D400 es lo mismo que B400, una cámara adicional.

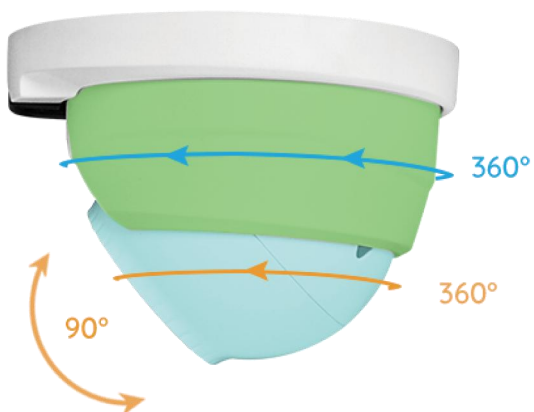

## 2. Instalación y Configuración

### Encienda las cámaras PoE

Puede encender las cámaras Reolink PoE a través del inyector/interruptor PoE o PoE NVR directamente, o usando el adaptador de corriente.

Método 1: alimentación mediante inyector/interruptor PoE

Para Reolink RLC-423, debe asegurarse de que el inyector/interruptor PoE cumpla con 802.3at (48 V) y admita el modo activo.

Para otras cámaras Reolink PoE, asegúrese de que el inyector/interruptor PoE sea compatible con 802.3af (48 V) y admita el modo activo.

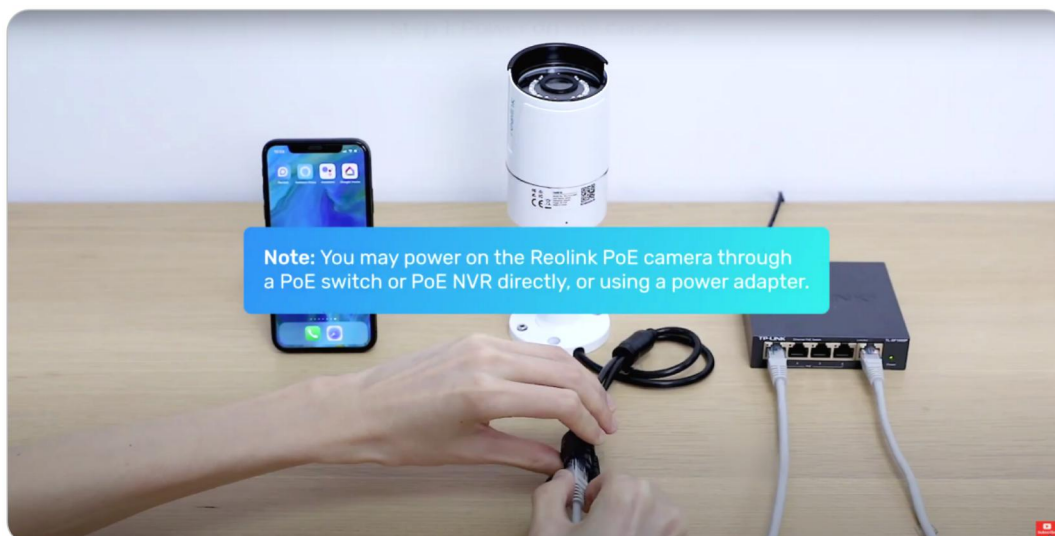
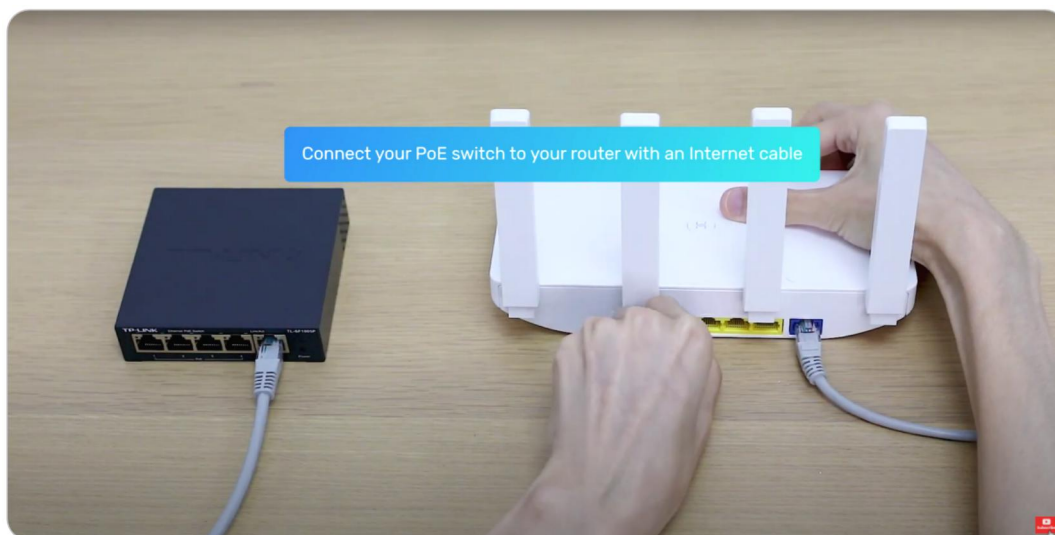

## Cámara Reolink PoE

### Método 2: Alimentación por PoE NVR

Conecte su cámara PoE al PoE NVR con un solo cable de red, luego la cámara PoE obtendrá energía a través del PoE NVR.

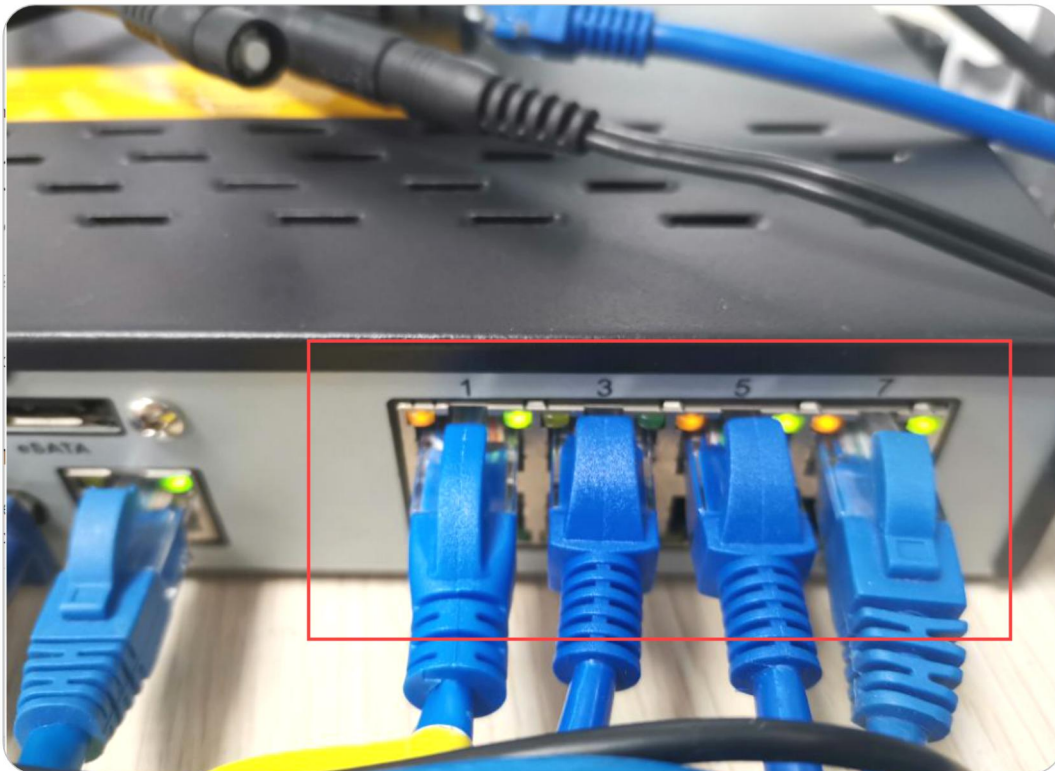
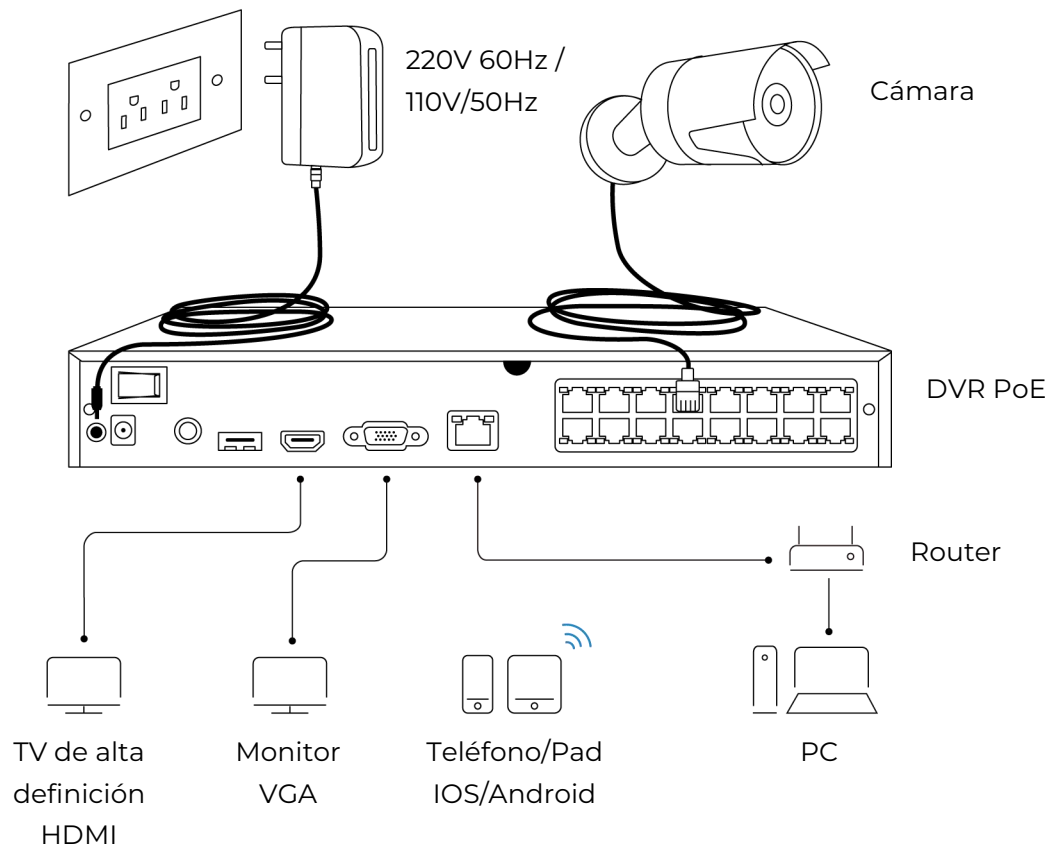

## Cámara Reolink PoE

Método 3: alimentación mediante el adaptador de corriente

Alternativamente, puede encender la cámara de otra manera: usando un adaptador de corriente.

Para Reolink RLC-423, las clasificaciones del adaptador de corriente deben ser DC 12V 2A.

Para otros modelos de cámaras Reolink PoE, las clasificaciones del adaptador de corriente deben ser DC 12V 2/1A.

Notas:

No compre inyectores PoE pasivos ya que no funcionarán con las cámaras Reolink PoE.

Es mejor usar inyectores/interruptores PoE de alta calidad.

Le recomendamos que compre el cable Ethernet con Cat5 y superior.

Por favor instalar la tapa impermeable en la unión del cable Ethernet y la cámara para proteger la unión del agua.

Tenga en cuenta que la distancia óptima entre la cámara y el conmutador PoE/Reolink NVR es de 300 pies.

## Configurar cámaras PoE en la aplicación

Encienda su cámara correctamente antes de la configuración inicial y consulte los pasos a continuación.

Paso 1. Si ha abierto la opción Agregar dispositivo automáticamente en la página Configuración, puede hacer clic en este dispositivo en la página Dispositivos y pasar directamente al paso 2. Si no habilita esa opción, puede hacer clic en + en la esquina superior derecha, escanear el código QR en la cámara para agregar este dispositivo.

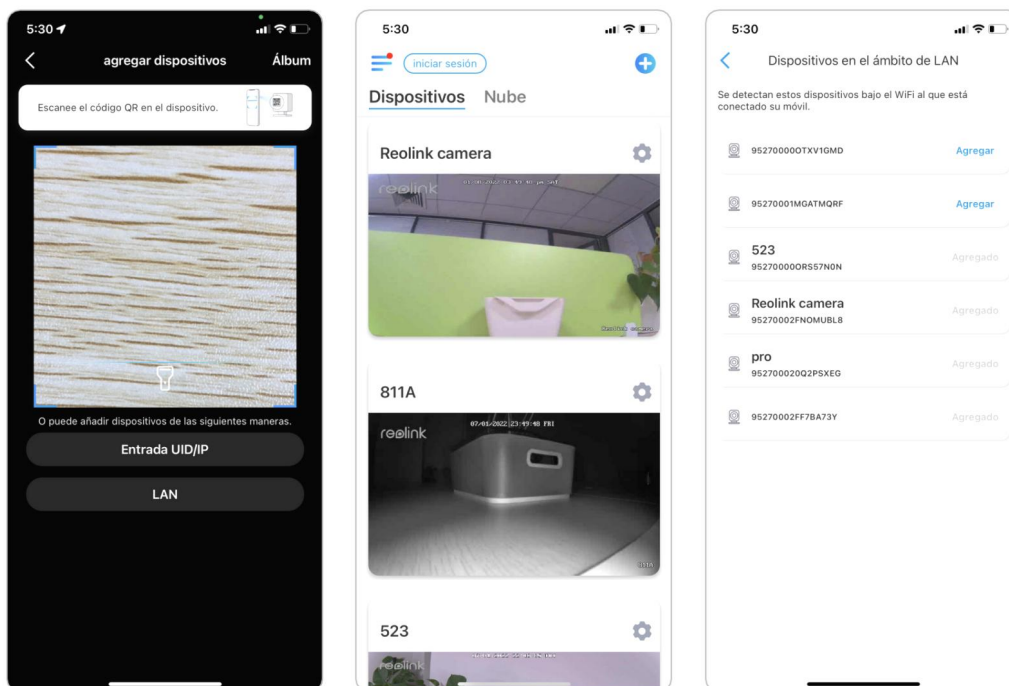

Paso 2. Cree la contraseña, asigne un nombre al dispositivo y luego inicie la vista en vivo.

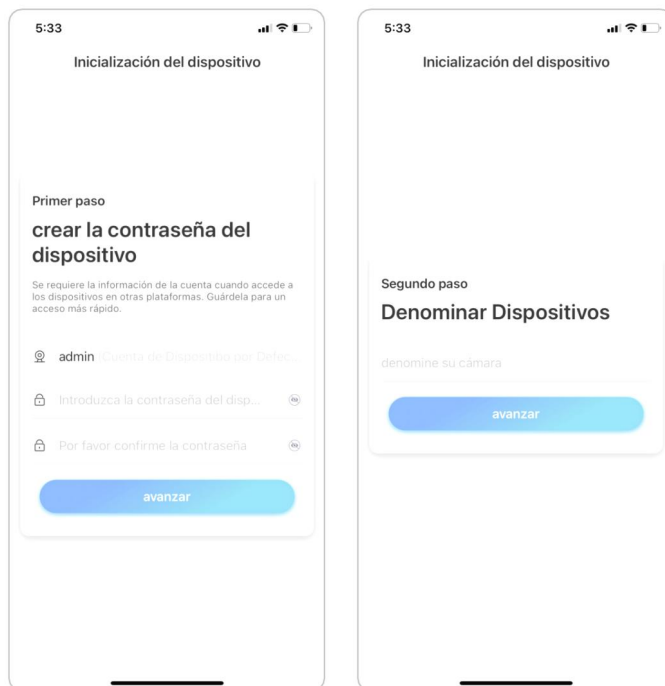

Nota:

Hay cuatro formas de configurar la cámara en la aplicación Reolink: escanear el código QR en la cámara, escanear el dispositivo en LAN, ingresar el UID, ingresar la dirección IP.

Para las otras tres formas, consulte este [video](#) .

## Instalar la cámara

### Instalar cámaras domo

RLC-520A/RLC-520/RLC-522/RLC-820A/RLC-822A/RLC-1220A/D800

Paso 1. Utilice la plantilla de orificios de montaje para perforar orificios de montaje en el techo y coloque los anclajes de goma en los orificios de montaje.

Paso 2. Atornille el panel base a los orificios de montaje en el techo o la pared.

Generalmente se sugiere instalar cámaras domo en el techo.



Paso 3. Ajuste el cóncavo en la parte inferior de la cámara (marcado como 4, 5, 6 en la imagen de abajo) al convexo en el panel base (marcado como 1, 2, 3 en la imagen a continuación), y luego gire el asiento de la cámara (marcado como Parte A) en el sentido de las agujas del reloj para bloquear la cámara firmemente con el panel base.

Nota: Para desmontar la cámara, gire la parte A en el sentido contrario a las agujas del reloj.







Paso 4 Una vez instalada la cámara, puede ajustar el ángulo hacia arriba & hacia abajo 70 grados o 360 grados horizontalmente.

Gire manualmente el cuerpo de la cámara para ajustar el ángulo de vigilancia.



## Cámara Reolink PoE

Instalar cámaras bala

RLC-510A/RLC-410/B400 / RLC-511/RLC-810A/ RLC-811A/ RLC-1210A/B800

Nota:

No se recomienda instalar cámaras tipo bala Reolink al aire libre de esta manera. Puede seguir estos pasos para instalar cámaras tipo bala Reolink en el techo.

Paso 1. Saque la llave de montaje, ajuste la cámara al ángulo que desee.

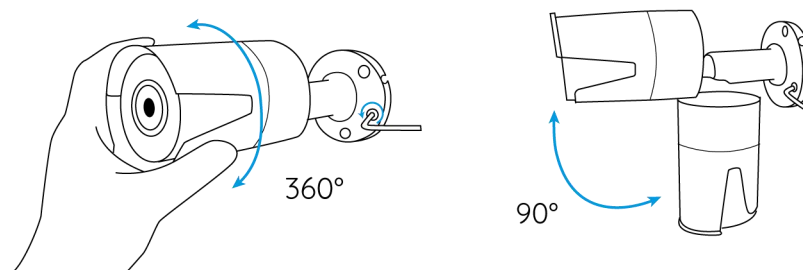

Paso 2. Apriete mi atorníllelo en la dirección del símbolo de bloqueo después de ajustar la cámara en un ángulo adecuado.

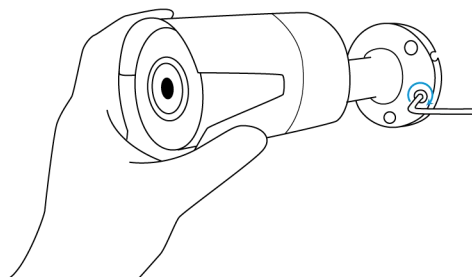

## Cámara Reolink PoE

Paso 3. Taladre tres orificios para tornillos en la pared de acuerdo con la plantilla de orificios de montaje.

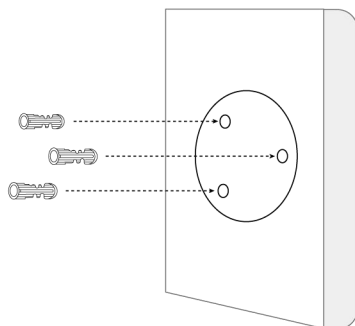

Paso 4 Asegure la cámara en su lugar apretando los tornillos.

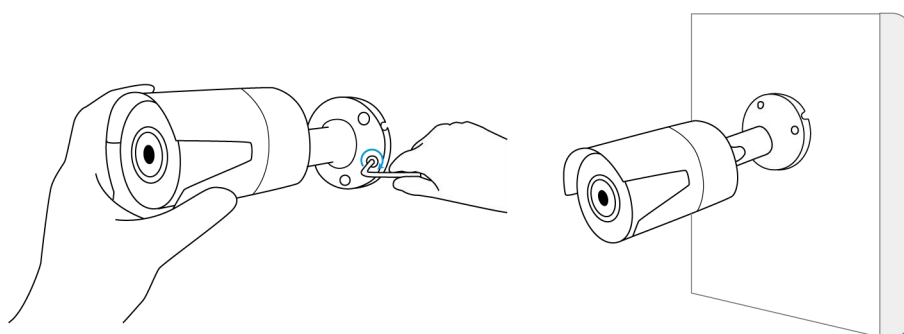

Paso 5. Si desea ajustar el ángulo de esta cámara, puede aflojar el tornillo en la dirección del símbolo de desbloqueo.

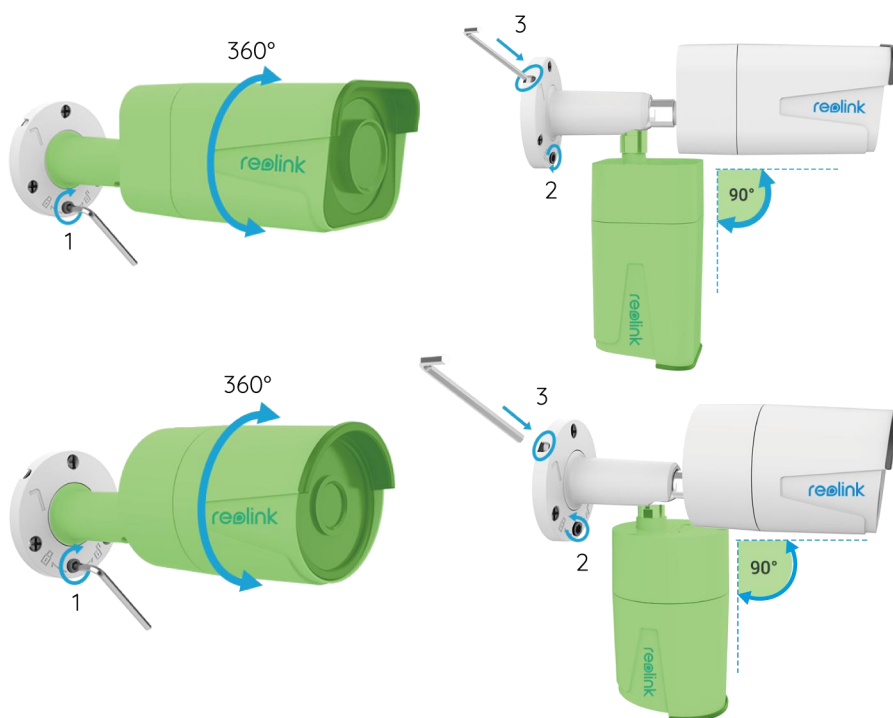

Notas:

1. Gírelo con la llave para desbloquear y ajuste la leva (parte verde) en cualquier dirección.
2. Después del ajuste, gírelo hacia atrás para bloquearlo.
3. Guarde la llave aquí para su uso posterior.

## 3. Ver su cámara

### Vista en vivo





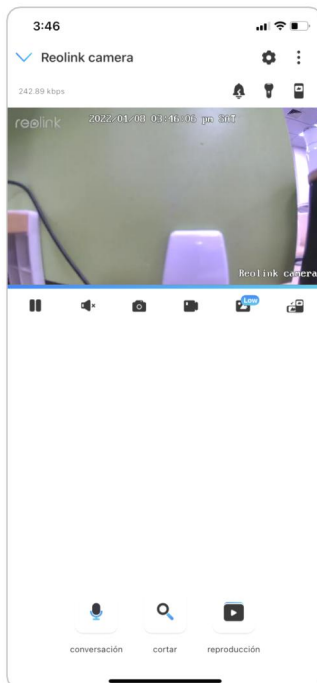







Nota:

La pantalla de visualización en vivo puede variar para diferentes modelos.



Icono	Significado	
	Configuración: proporcione acceso a la configuración de una cámara, como información del sistema, alarma de detección y grabación de la cámara.	
	Más opciones de visualización en vivo: Selección de canales, Día y noche, Inmersivo.	
	Foco	Encender el foco
	Múltiples vistas	
	Pantalla	Pausa

## Cámara Reolink PoE

	Audio		Habilitar audio	
	Captura manual			
	Grabar manualmente		Grabación manual	
		Vista en vivo en modo de transmisión secundaria		Vista en vivo en modo de transmisión principal
	Vea su cámara en un modo de pantalla completa.			
	Hablar: toque para hablar (audio bidireccional).			
	Recortar: arrastre el rectángulo a la posición que desea ver.			
	PTZ: control de panorámica, inclinación o zoom.			
	Reproducción: reproduzca las grabaciones guardadas en la tarjeta SD.			

## Selección de canal

Puede elegir los dispositivos que desee en la lista de dispositivos.

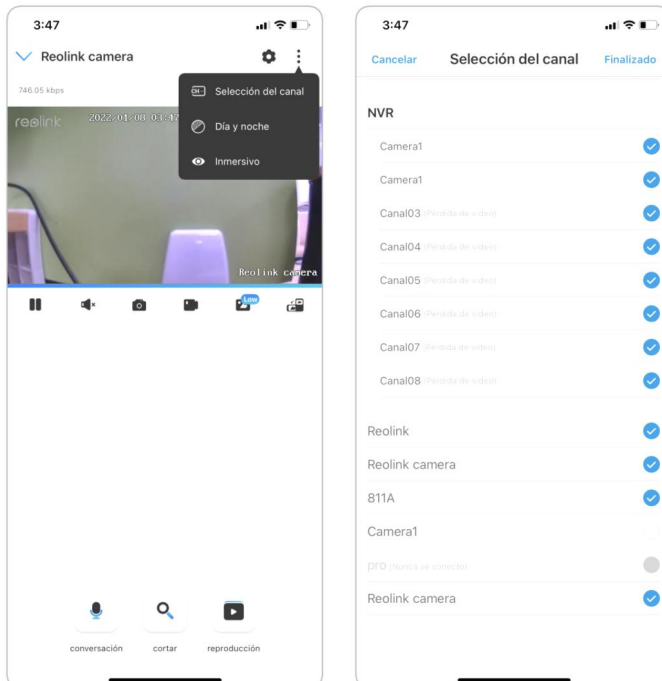

## De día y de noche.

Configure el modo de color de la cámara durante diferentes momentos del día y de la noche.

Configure el modo de color de la cámara durante diferentes momentos del día y de la noche.

-Color: La cámara capturaré imágenes en color que suelen aparecer durante el día.

-Blanco y negro: la cámara capturaré imágenes en blanco y negro que suelen aparecer durante la noche con los LED IR encendidos.

-Automático: la cámara cambiará automáticamente entre los modos Color y Blanco y negro según las condiciones de iluminación.

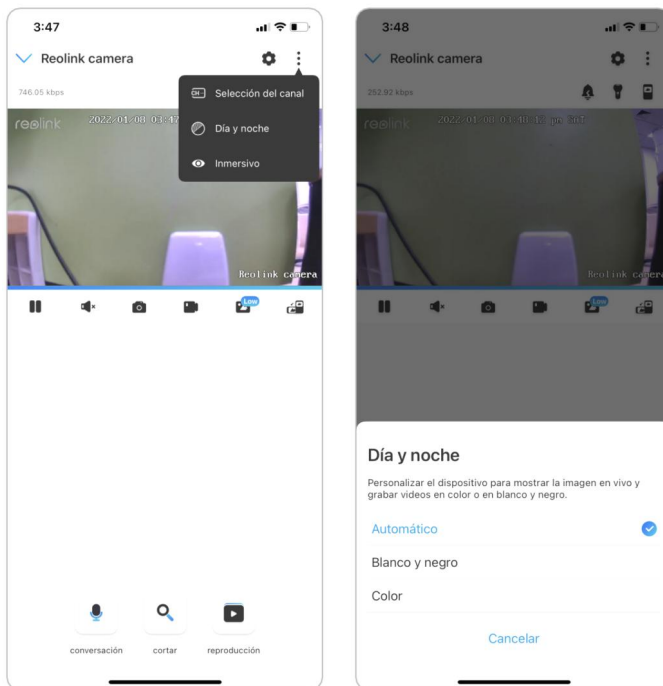

## Inmersivo

El modo inmersivo tiene un área de visualización más grande con menos interferencia y se enfoca en la vista previa. Es adecuado para ver 2 o 3 cámaras en una pantalla.

Nota: Una pantalla puede acomodar hasta tres cámaras. Puede deslizar la pantalla para obtener una vista previa de otras cámaras.

## Cámara Reolink PoE

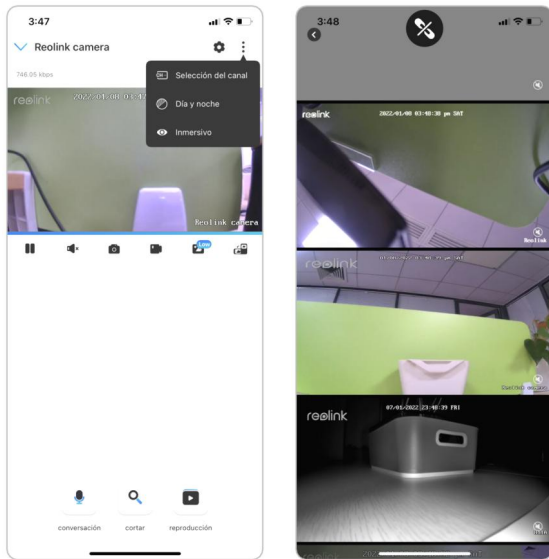

### Múltiples vistas

Si tiene varias cámaras agregadas en su aplicación Reolink, puede ver varias transmisiones al mismo tiempo en la aplicación Reolink.

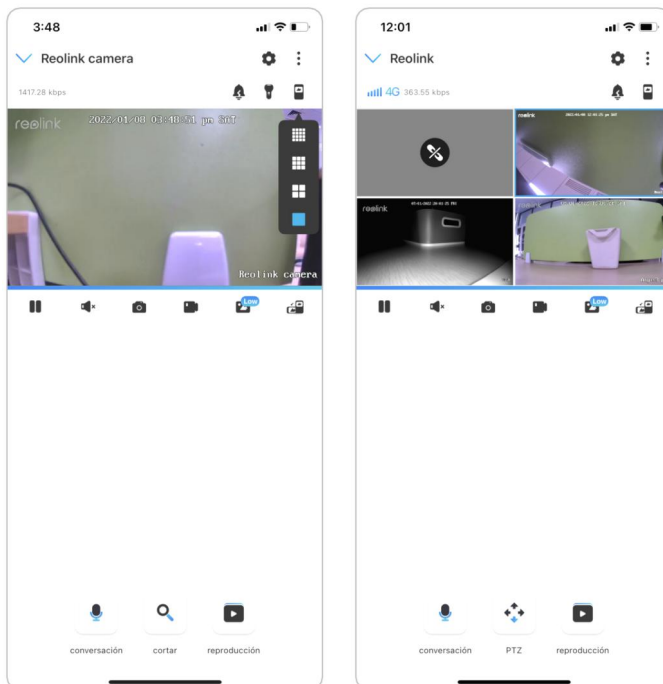

### Visualización en Pantalla Completa:

Clic  para entrar en el modo de pantalla completa.

## Cámara Reolink PoE

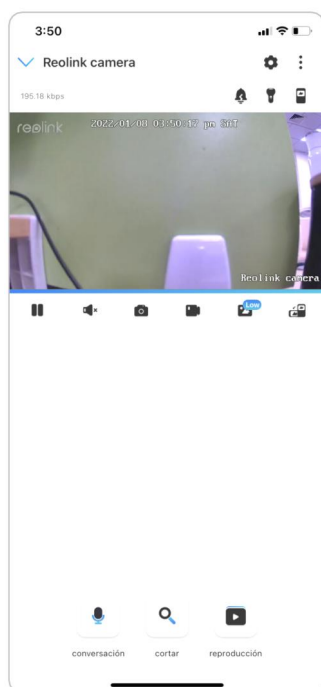



## Cámara Reolink PoE

Haga clic en  para volver atrás.

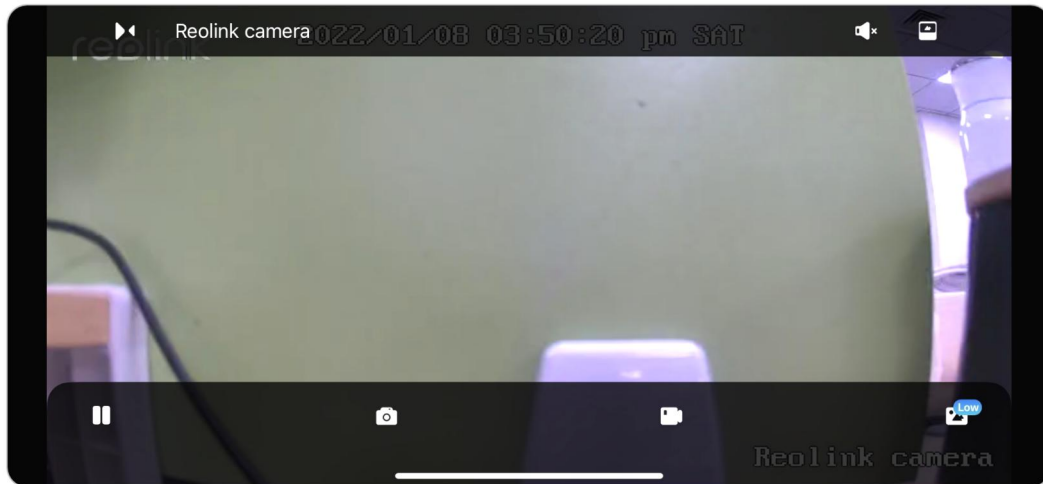

## Audio bidireccional

Nota:

El audio bidireccional solo está disponible para RLC-811A y RLC-823A.

Paso 1. Haga clic  para ingresar a la página de audio bidireccional;

Paso 2. Haga clic  para hablar.

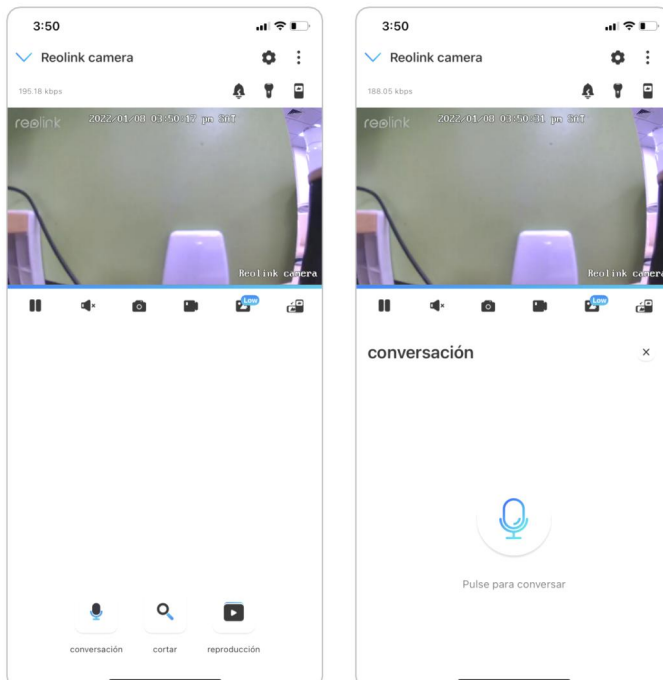

## Cámara Reolink PoE

### Clip

Paso 1. Haga clic en  para entrar en la página de clips;

Paso 2. Arrastre el rectángulo a la posición que desea ver.

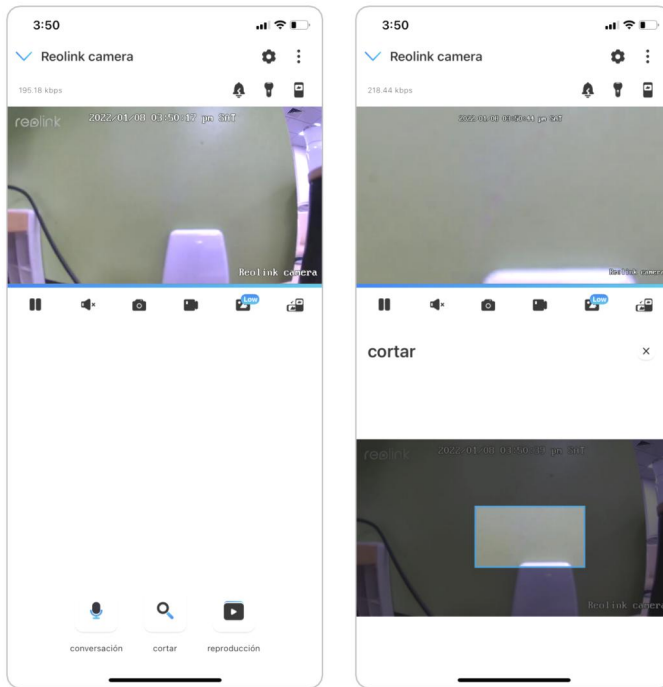

### PTZ

Paso 1. Haga clic en  para ingresar a la página PTZ;

Paso 2. Elija la dirección en la que desea que la cámara gire e incline.

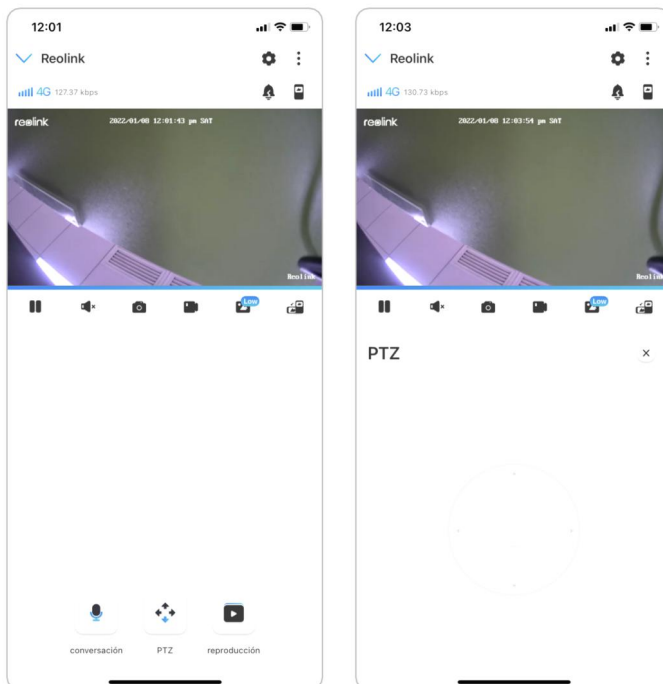

## Mostrar configuraciones

### Voltear

Haga clic en , luego la imagen se volteará al revés.

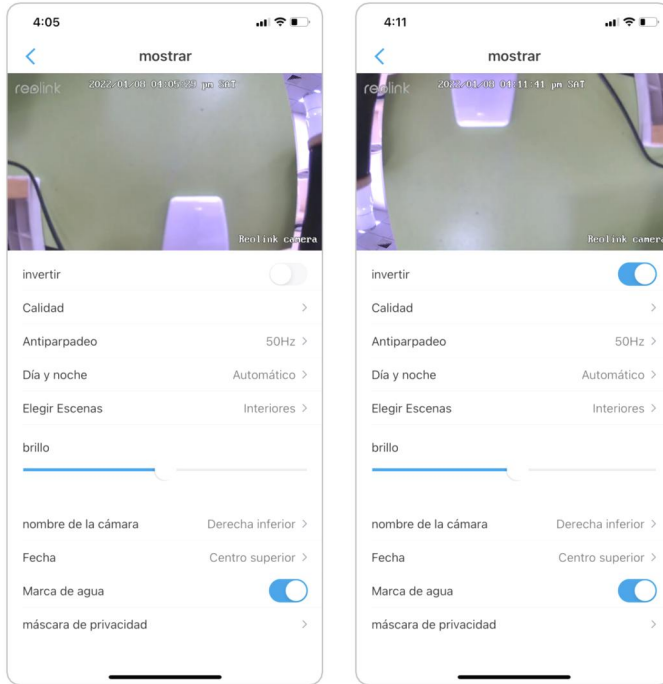

### Calidad

Paso 1. Haga clic en Calidad para ingresar a la página de Calidad;

Paso 2. Haga clic en Modo claro o Modo fluido para ingresar a la página de configuración para Modo claro o Modo fluido;

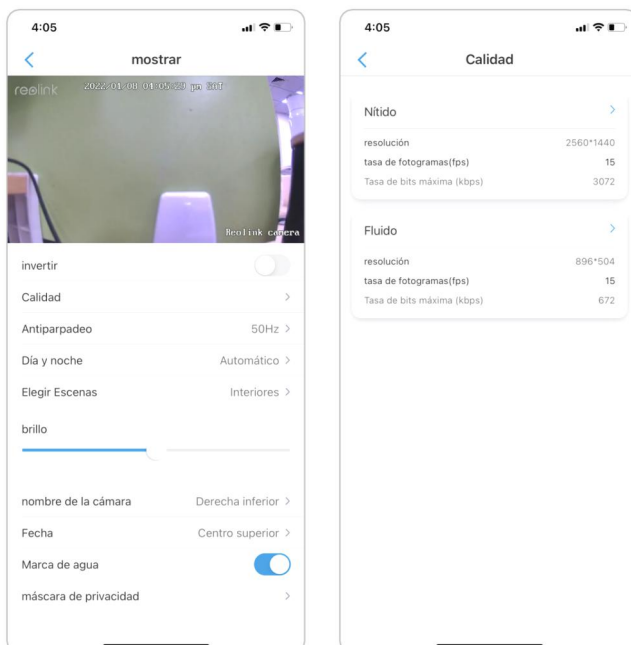

## Cámara Reolink PoE

Paso 3. Haga clic en Hecho para guardar estos ajustes.

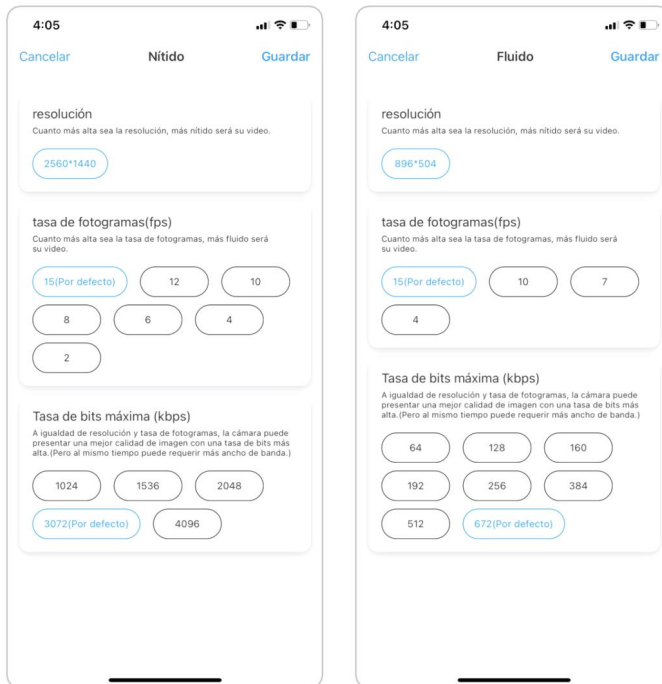

## Antiparpadeo

Utilice esta función si algunos dispositivos, como las pantallas de TV y las luces, parpadean.

- 50GHz: Usado para Australia y el Reino Unido.
- 60GHz: Utilizado para EE. UU. y Canadá.

Paso 1. Haga clic en Antiparpadeo;

Paso 2. Elija una configuración adecuada.

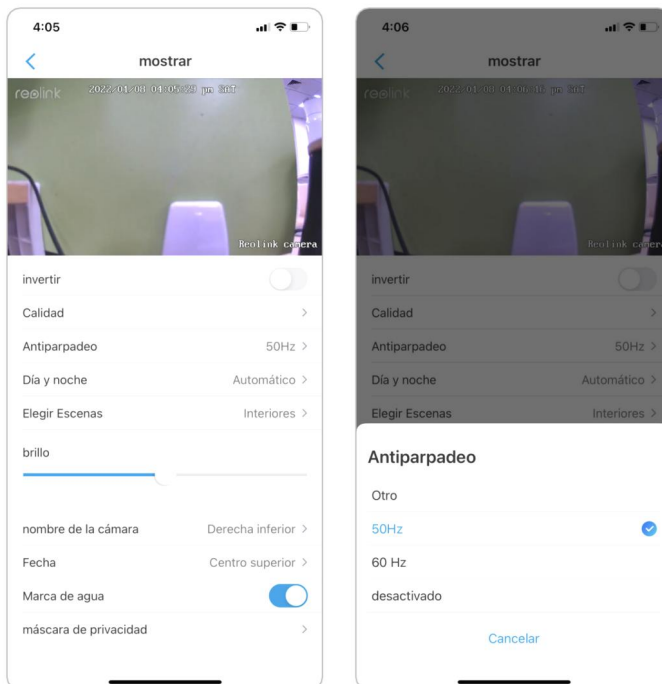

De día y de noche.

Haga clic en Día y noche para ingresar a la página de configuración.

Nota: Es lo mismo que la configuración en la parte de Vista en vivo.

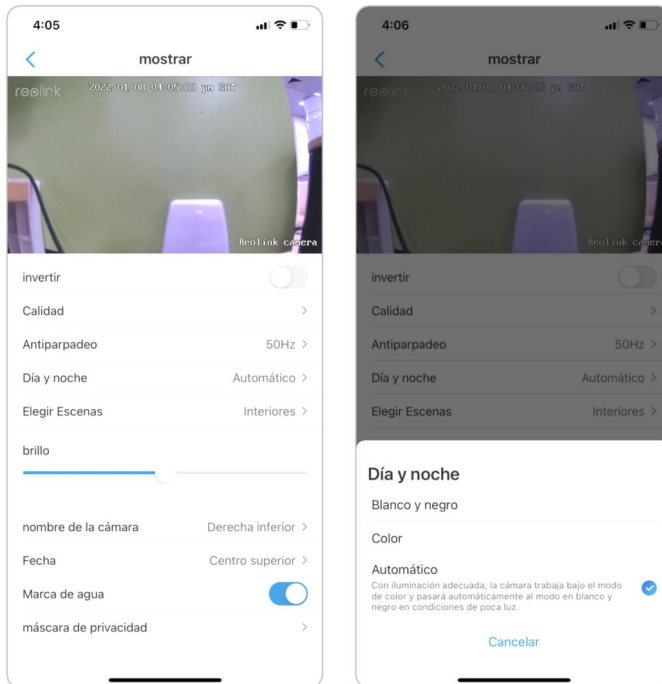

## Brillo

Arrastre el círculo en la barra de progreso para ajustar el brillo de la imagen.

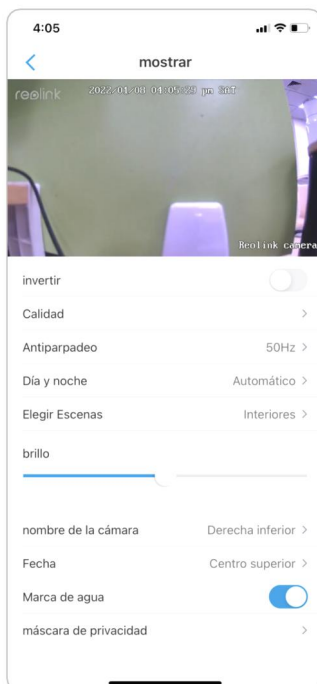

## Cámara Reolink PoE

### Nombre de la cámara

Puede establecer la posición del nombre de la cámara en la pantalla.

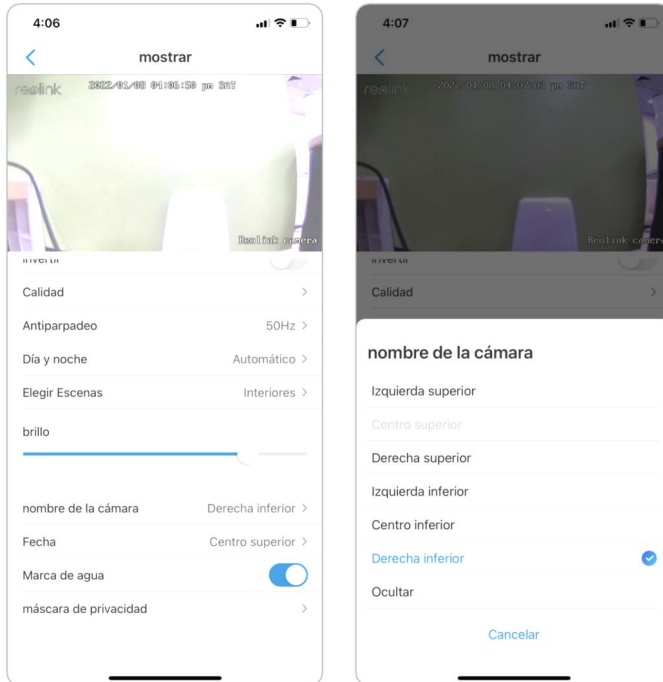

### Fecha

Puede configurar la posición de la fecha en la pantalla.

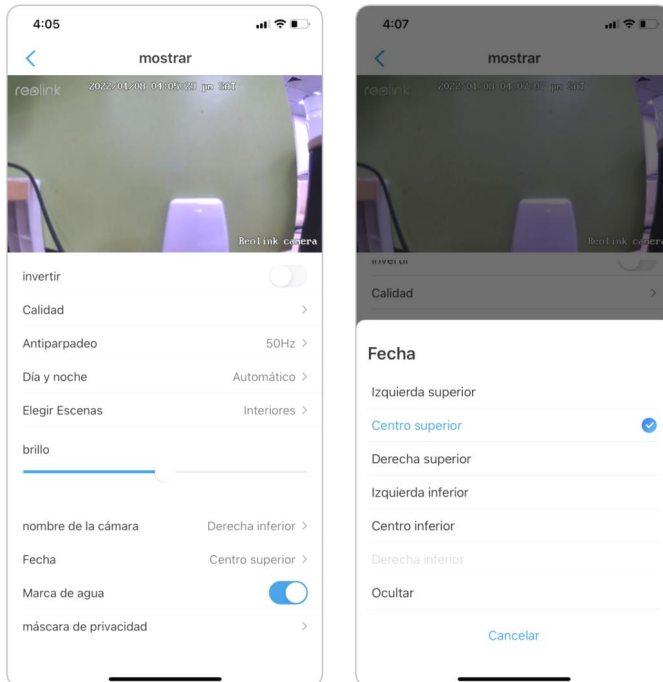

## Marca de agua

Haga clic para desactivar la marca de agua que se muestra en la pantalla.

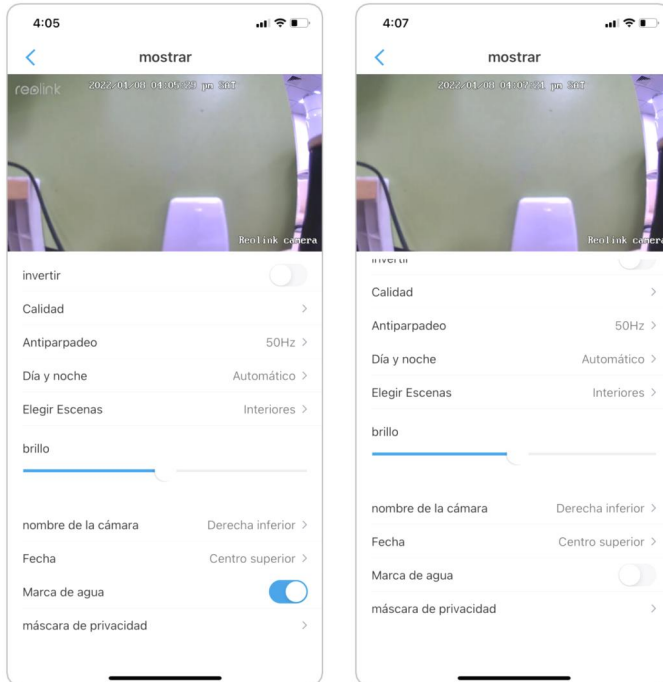

## Privacidad

Si no desea que otros vean algunas partes de la imagen, puede configurar la máscara de privacidad para proteger su privacidad. Presione y arrastre para dibujar un rectángulo negro (hasta 4 rectángulos) en la pantalla para bloquear un área específica.

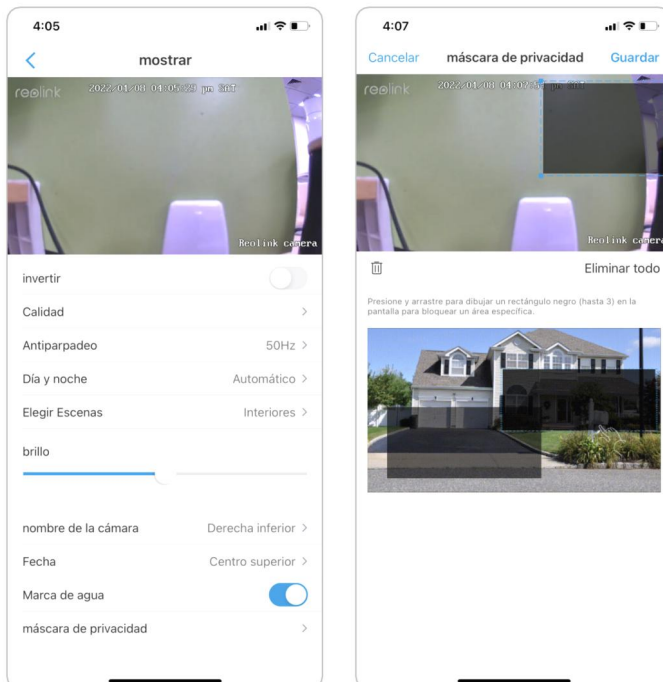

## Avanzado.

Incluye exposición y retroiluminación.

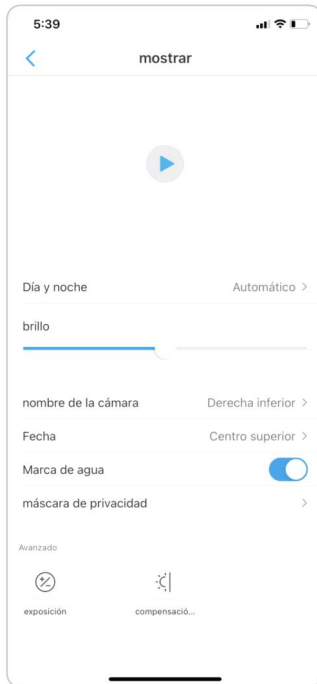

Exposición: seleccione el nivel de exposición de la cámara según las condiciones predefinidas. Seleccione Manual para ajustar el rango del obturador y el rango de ganancia de la cámara manualmente.

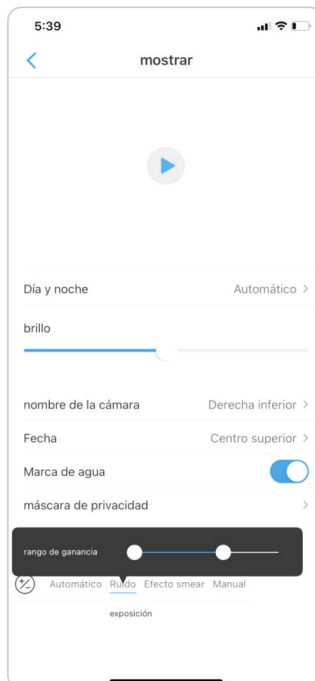
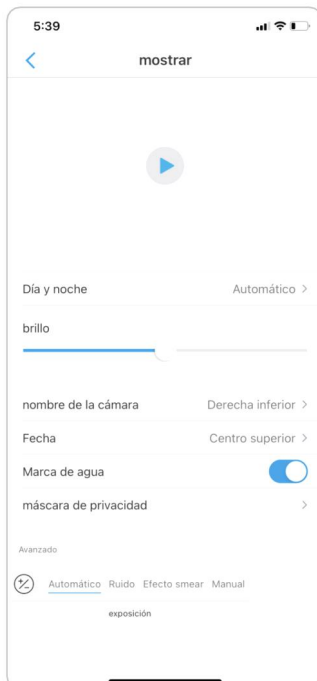



## Cámara Reolink PoE

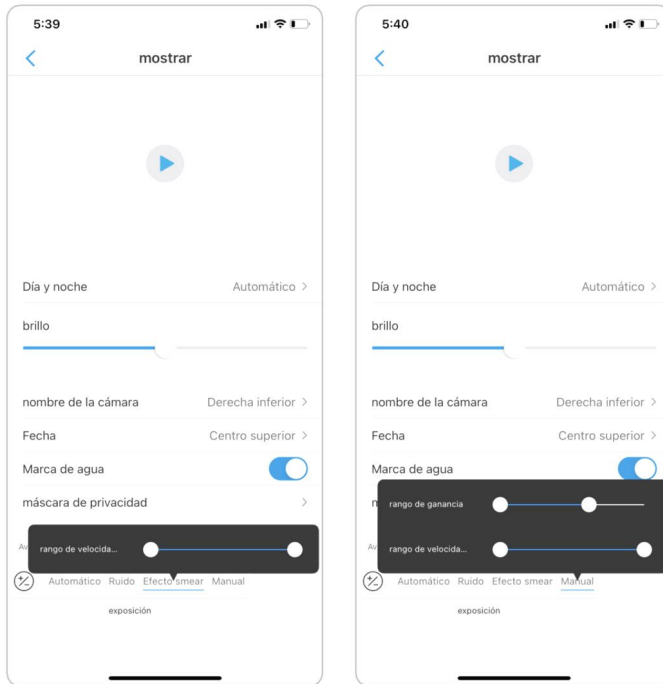

Luz de fondo: optimice los niveles de brillo y contraste para compensar las diferencias entre objetos oscuros y brillantes. Esto puede mejorar la claridad de la imagen en situaciones de alto contraste, pero debe probarse en diferentes momentos del día y de la noche para asegurarse de que no haya efectos negativos.

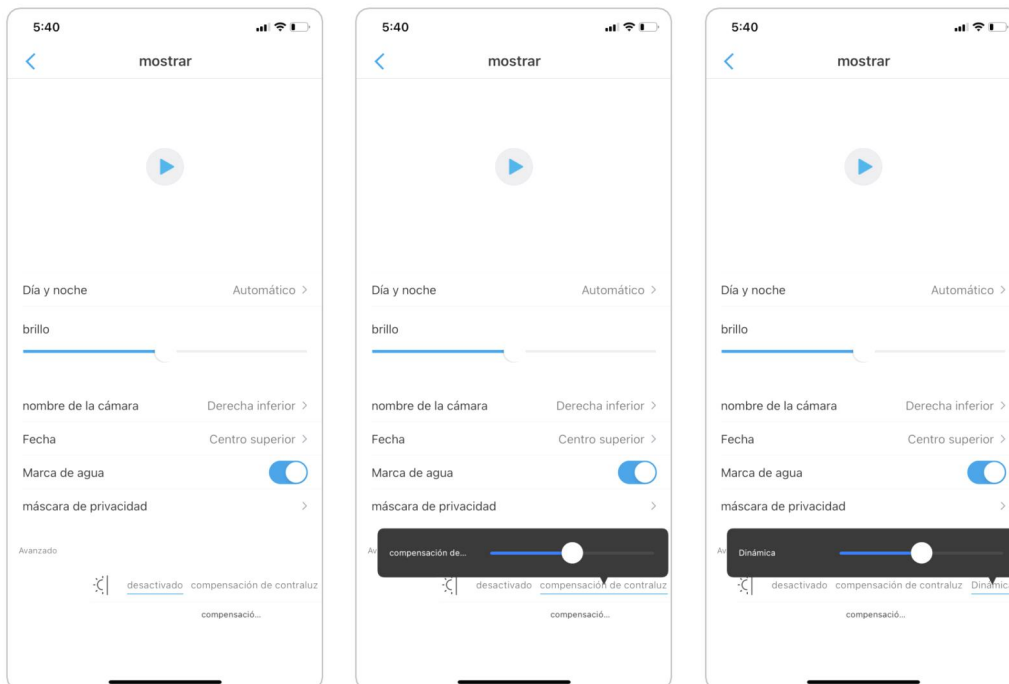

## Luces y LED

### Luces infrarrojas

De manera predeterminada, las luces infrarrojas de las cámaras están configuradas en Auto. Se encenderán automáticamente en ambientes oscuros. Si hay suficiente iluminación, puede optar por apagar las luces infrarrojas.

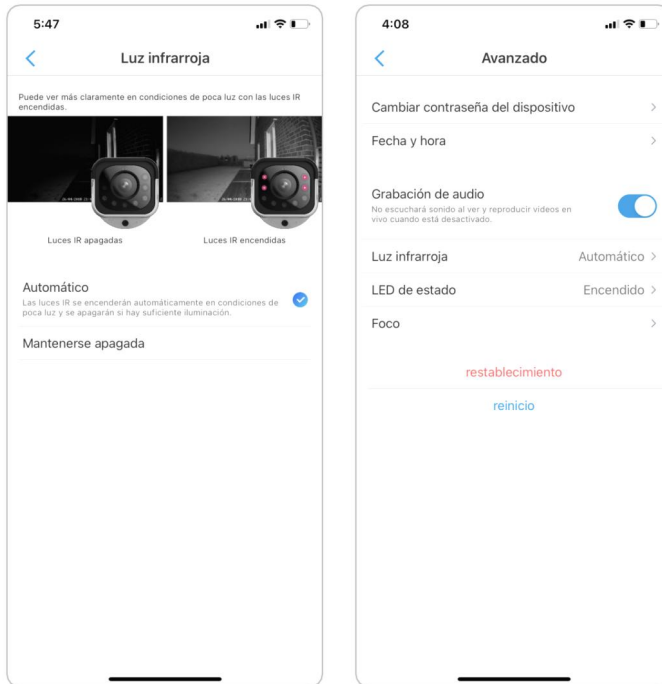

### Foco

Cuando se detecta un evento de alarma, se encenderá automáticamente y el foco también puede agregar fuentes de luz a producir imágenes a todo color. De forma predeterminada, el Modo nocturno está configurado como Automático.

## Cámara Reolink PoE

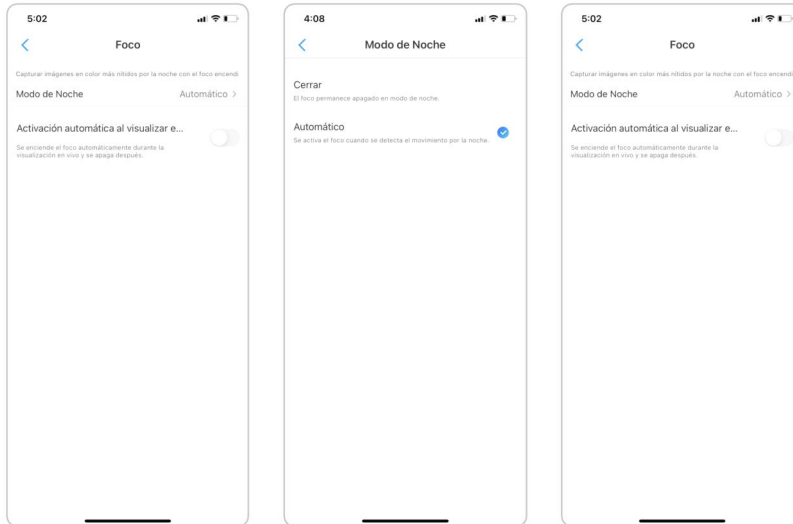

Y también puede habilitar el encendido automático para Live View, lo que significa que el foco se encenderá automáticamente cuando vea la transmisión en vivo y se apagará después.

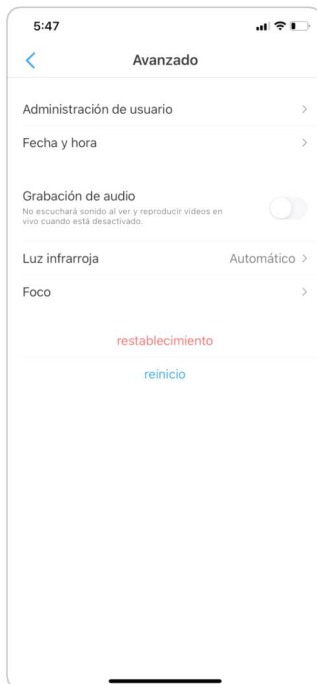

## 4. Alarma y Detección

### Colocar Detección de movimiento

La cámara Reolink juzga si cada macrobloque se ha movido dividiendo la cuadrícula. Cuando el número de bloques movidos alcance una cierta proporción del número de bloques armados, la alarma comenzará.

## Cámara Reolink PoE

El principio de funcionamiento de la detección de movimiento es que una cámara lo juzgará como un movimiento cuando las diferencias en 2 fotogramas alcancen el 0,5 %-10 % (personalice ajustando la sensibilidad de movimiento) de la imagen. Cuando la imagen cambia, el número calculado y comparado excederá el umbral e indicará al sistema que realice automáticamente el proceso correspondiente.

### Zona de detección

Alarma de detección > Zona de detección > Cree una zona sobre el área sobre la que no desea recibir alertas.

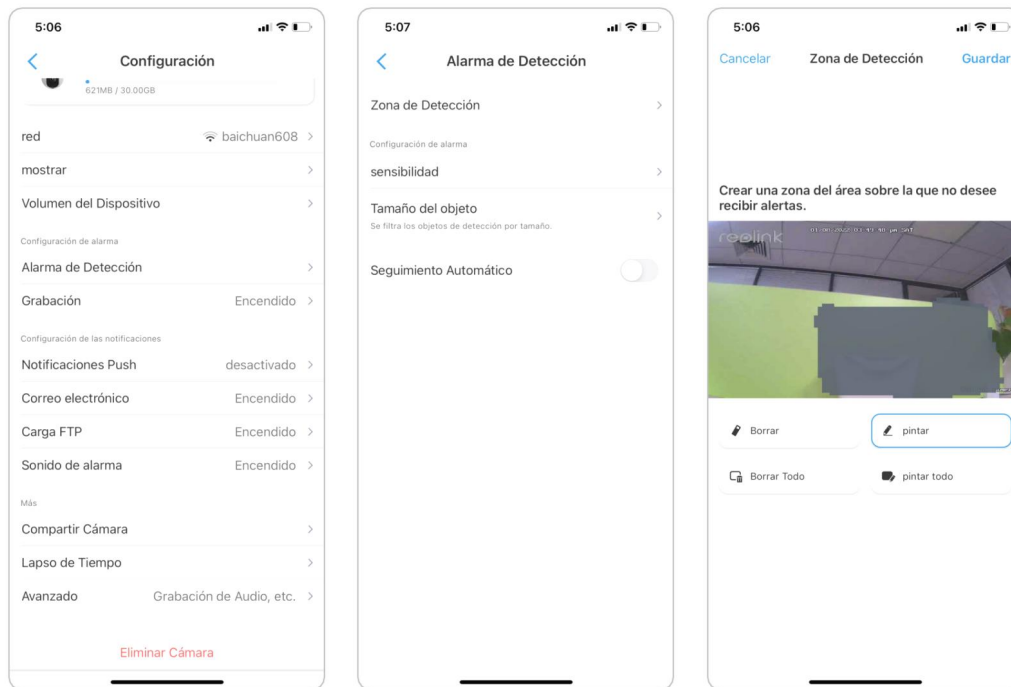

### Sensibilidad

La sensibilidad se puede configurar para detección de movimiento y detección inteligente.

Nota:

La detección inteligente es solo para cámaras PoE que admiten la detección inteligente de personas y vehículos.

## Cámara Reolink PoE

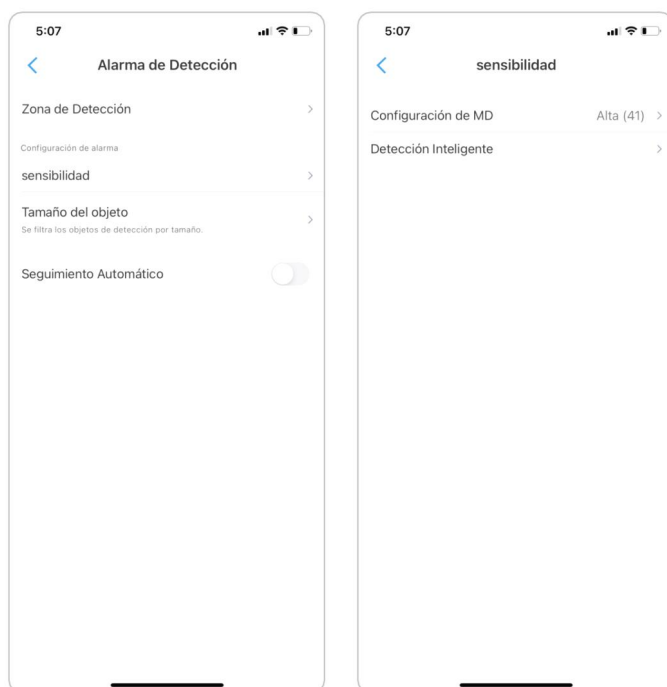

## Cámara Reolink PoE

Arrastre la barra para ajustar la sensibilidad de baja, media a alta.  
Para la sensibilidad de la detección de movimiento, también puede agregar un programa de sensibilidad.

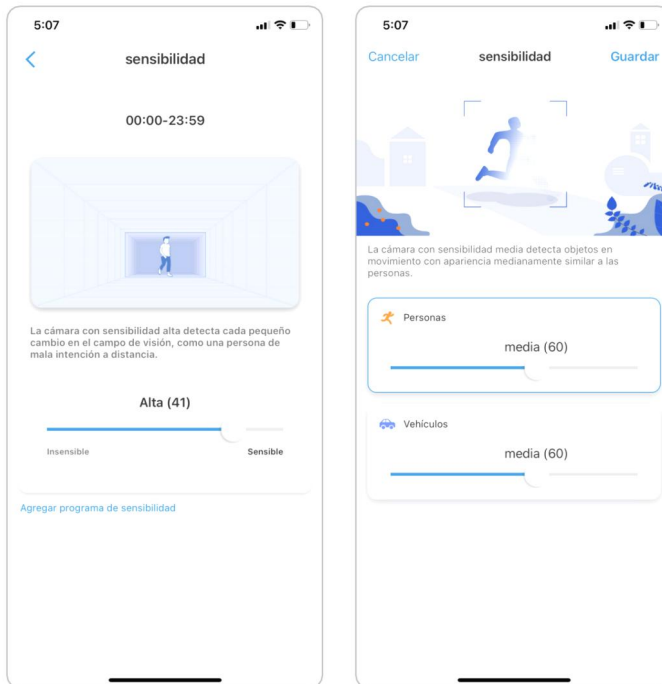

## Tamaño del objeto

Puede establecer el tamaño mínimo y máximo del objeto. Mover objetos que son más pequeños o más grandes que el tamaño no activará la alarma.

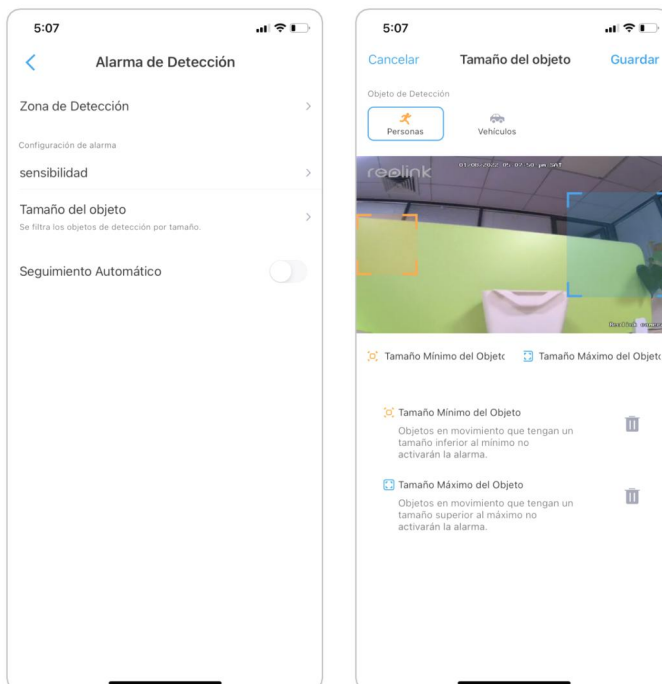

## Configurar alertas de movimiento

### Notificación push

Cuando la cámara detecta un movimiento, enviará una notificación automática que aparecerá en su teléfono móvil.

1. Toque Notificaciones automáticas para habilitar esta función.



2. Establecer un horario urgente si lo necesita: Cualquier Movimiento, Persona, Vehículo.

## Cámara Reolink PoE

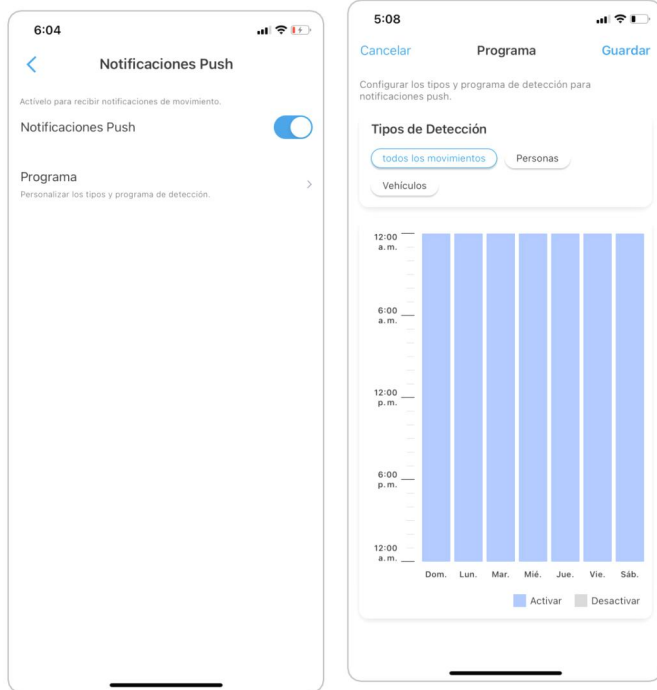

### Notas:

1. La notificación automática para personas y vehículos es solo para cámaras PoE que admiten la detección inteligente de personas y vehículos.
2. Para iOS, configure su teléfono para permitir que la aplicación Reolink envíe notificaciones automáticas. Vaya a la configuración de su teléfono, busque Notificaciones y, entre la lista de aplicaciones, busque la aplicación Reolink. Asegúrese de que la aplicación Reolink pueda enviar notificaciones. Para Android, las diferentes marcas de teléfonos tienen diferentes configuraciones de notificación, así que asegúrese de que se pueda recibir la notificación automática.



## Cámara Reolink PoE

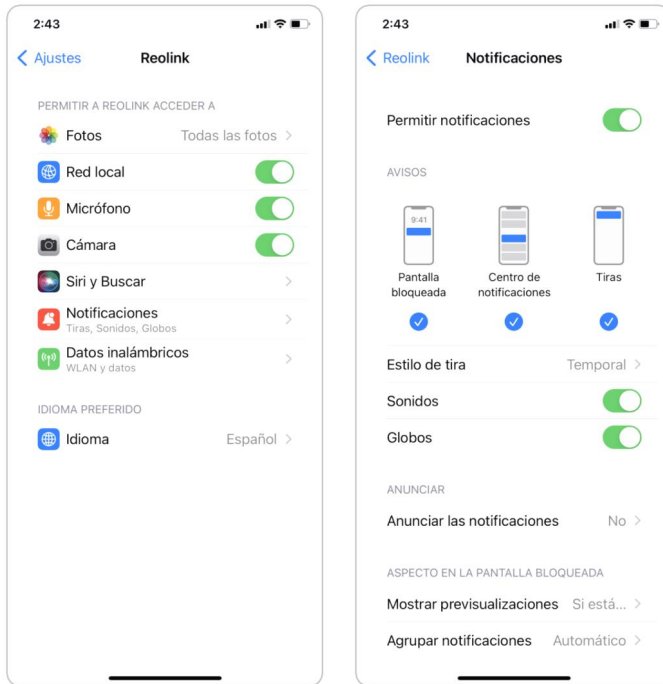

### Correo electrónico de alarma

Cuando la cámara detecta un movimiento, enviará un correo electrónico de alarma con textos sin formato o la imagen en vivo de la cámara.

1. Toque **Configurar ahora** para ingresar a Configuración de correo electrónico e ingrese la dirección de correo electrónico y la contraseña de correo electrónico, el servidor SMTP y el puerto. Luego toque **Guardar**.

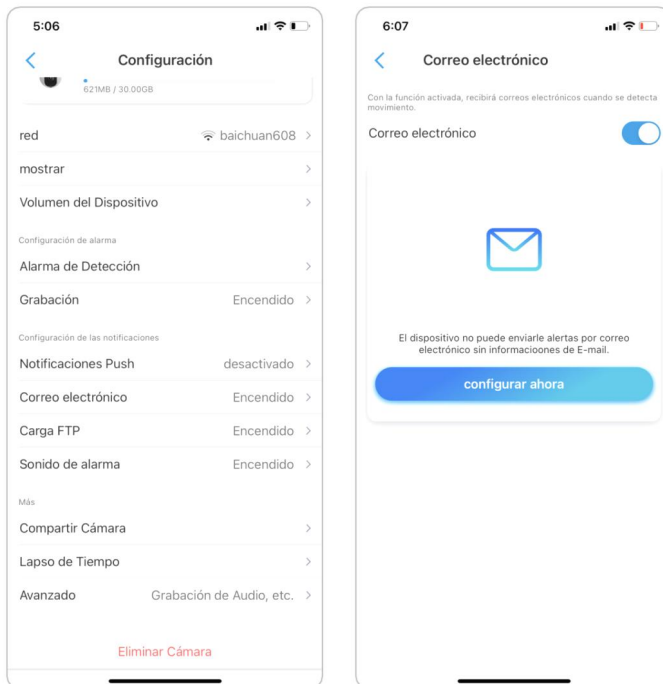

## Cámara Reolink PoE

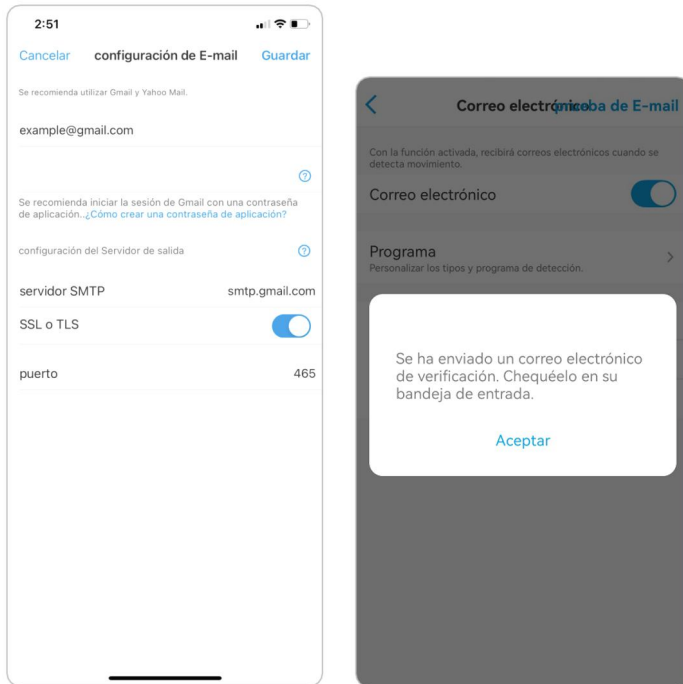

2. Toque Programar para establecer un horario cuando me gusta para recibir alertas de correo electrónico y toque Guardar.

Nota:

La notificación por correo electrónico para personas y vehículos es solo para cámaras PoE que admiten la detección inteligente de personas y vehículos

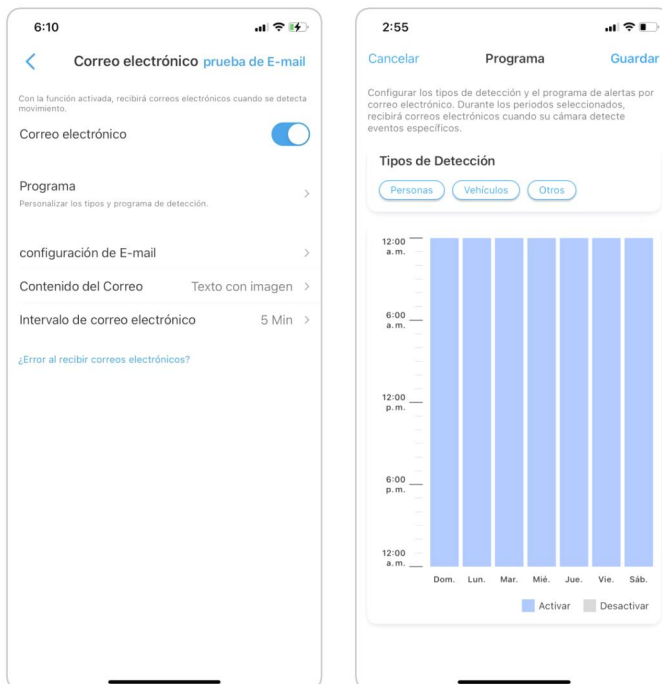

3. Toque Contenido de correo electrónico para elegir o se para que la cámara envíe mi mail, puede elegir Texto, Imagen, Texto con imagen o Texto con video.

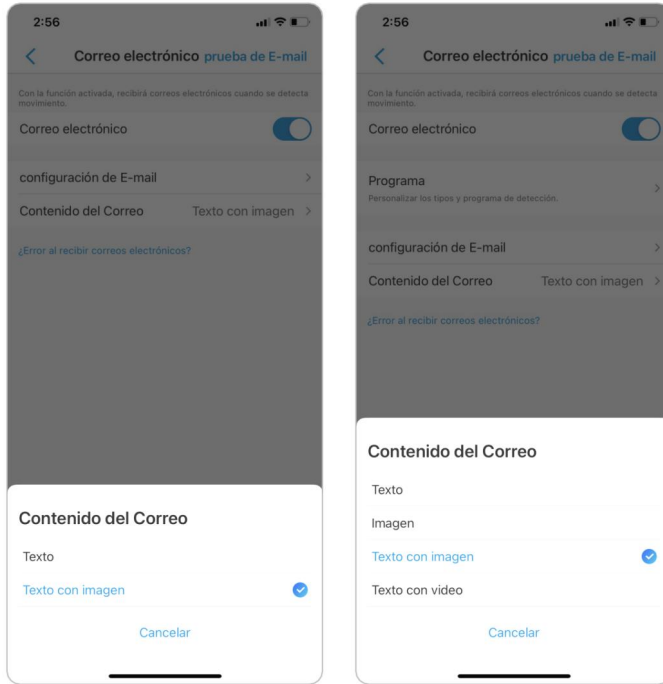

4. Toque Configuración de correo electrónico, luego + Agregar dirección de correo electrónico para agregar más destinatarios de alertas por correo electrónico y, a continuación, toque Guardar.

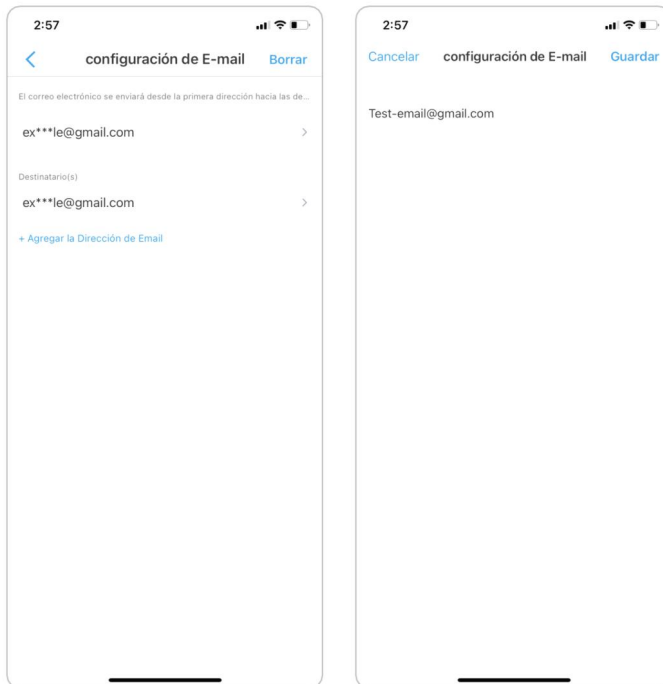

## Sirena de alarma

Puede configurar la sirena de la cámara para que emita un sonido de alerta cuando se detecte un movimiento.

1. Presione  Toque Sirena y habilite Sirena.

## Cámara Reolink PoE



2. Toque Sonido de alarma personalizado, si desea usar un sonido personalizado. Presione Sonidos personalizados, luego toque Cambiar sonidos personalizados para grabar un sonido de hasta 5 segundos.

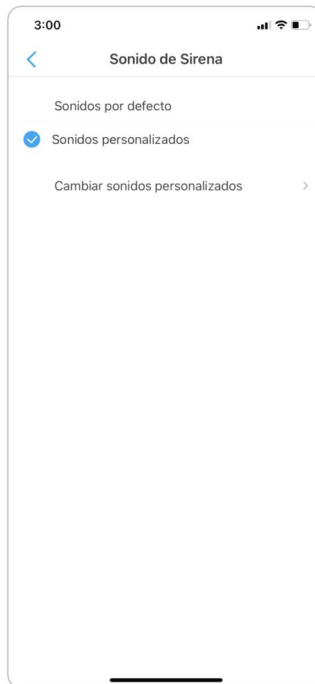

3. Toque Iniciar para comenzar a grabar o toque Detener para detener la grabación. Toque Prueba de sonido para probar el sonido grabado o toque Volver a grabar para volver a grabar hasta que esté satisfecho. el mi n toque Aplicar para guardar los cambios.

# Cámara Reolink PoE

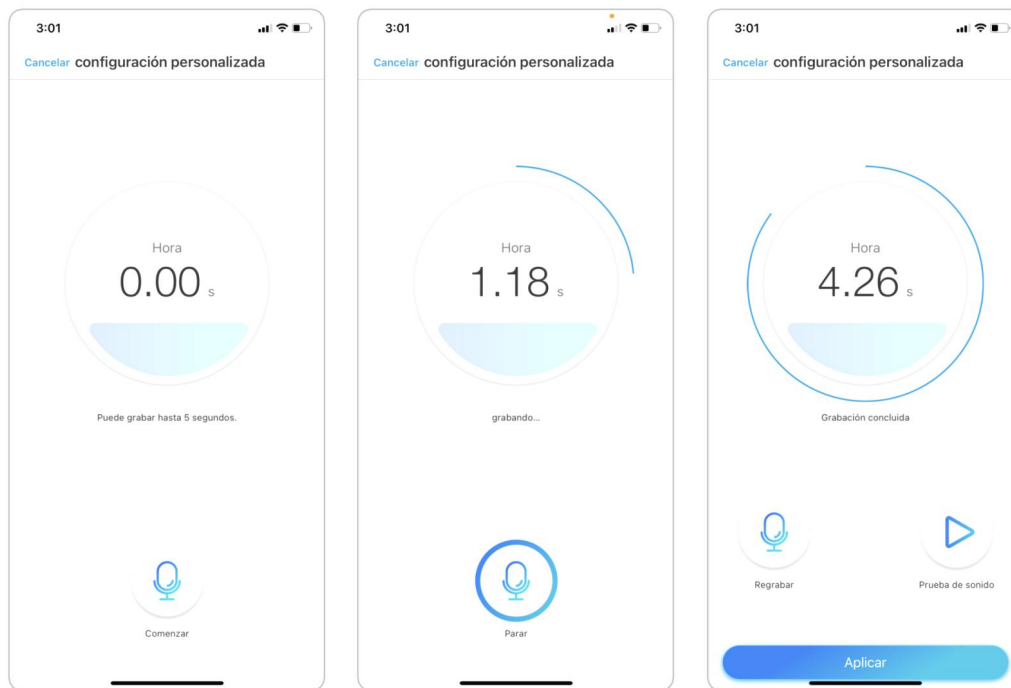

4. Toque Programar para establecer un horario cuando quiero el s Ir a trabajar, luego toque Guardar. Para Cámaras PoE compatibles con la detección inteligente de personas y vehículos, también puede elegir el Tipo de detección: Persona, Vehículo o Cualquier movimiento.

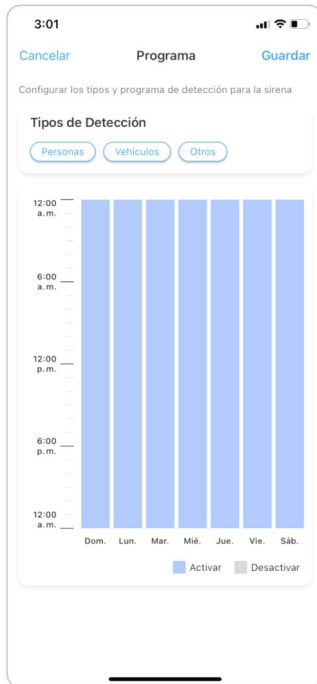

## Foco de alarma

Los modelos de cámara RLC-811A y RLC-823A tienen focos incorporados, que pueden encenderse automáticamente cuando se detecta movimiento.

1. Presione  Luego toque Avanzado, luego toque foco.

## Cámara Reolink PoE

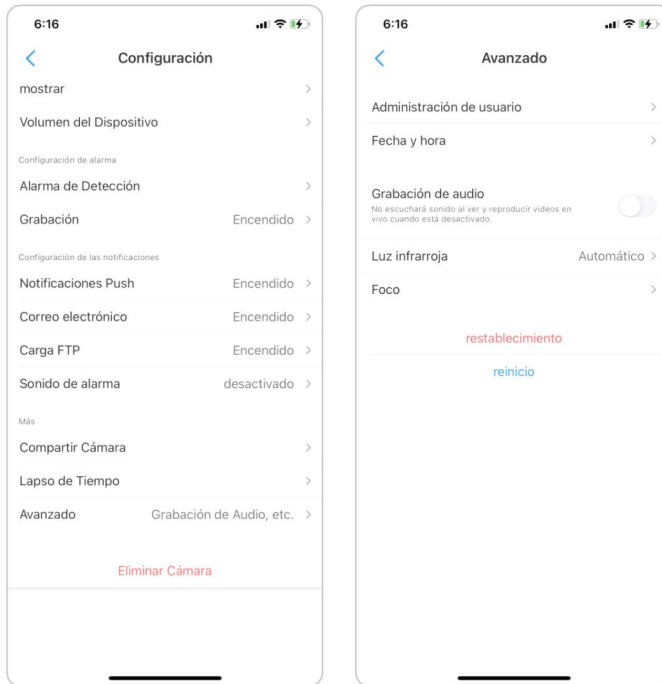

2. Toque Modo nocturno para configurarlo como Automático, de esta manera, cuando se detecta un movimiento durante la noche, encenderá automáticamente los focos.

Y puede arrastrar la barra para ajustar el brillo del foco.

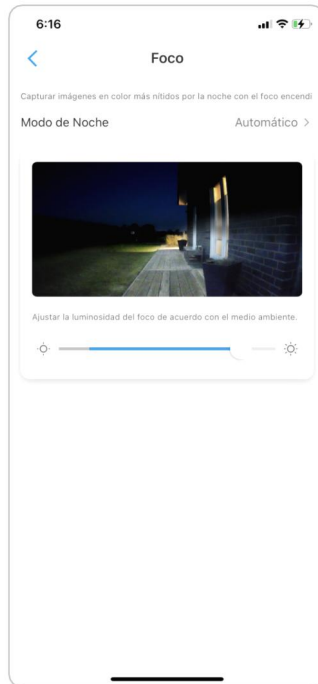

### Configurar la grabación de movimiento

Cuando la cámara detecta un movimiento, puede grabar y guardar grabaciones de movimiento en la tarjeta SD automáticamente. Necesita instalar una tarjeta SD en la cámara.

1. Presione  Luego toque Grabación de la cámara, toque de nuevo para permitir eso.



## Cámara Reolink PoE

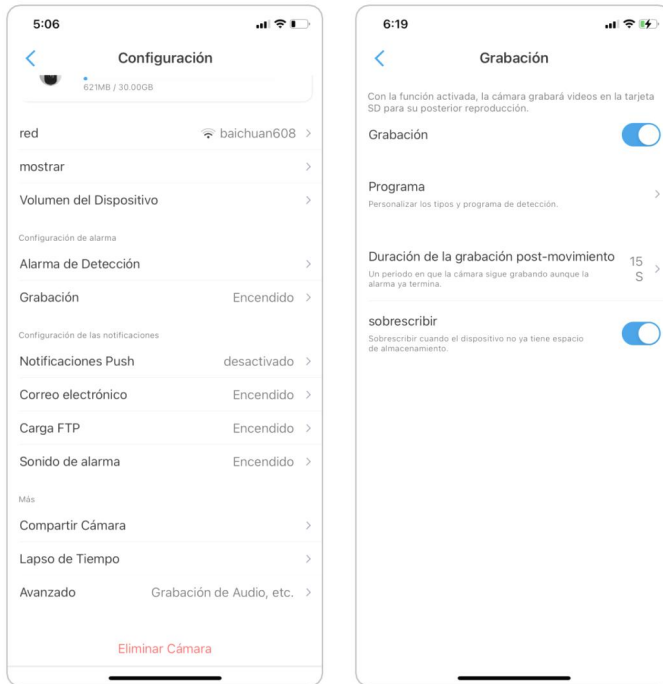

2. Toque Programar para establecer programe cuándo desea que la cámara guarde las grabaciones de movimiento, luego toque Guardar. Para las cámaras PoE que admiten la detección inteligente de personas y vehículos, también puede elegir el Tipo de detección: Persona, Vehículo o Cualquier movimiento.

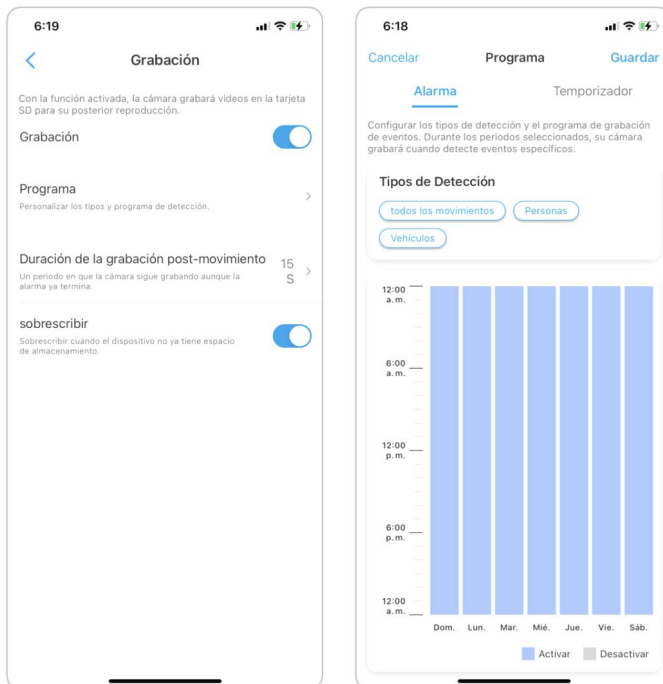

3. Toque Duración del registro posterior al movimiento para ver hasta la duración de la grabación de movimiento, puede elegir 15 segundo, 30 segundo o 1 minuto.

# Cámara Reolink PoE

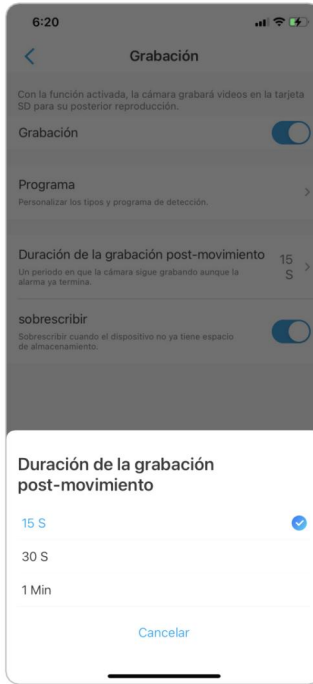
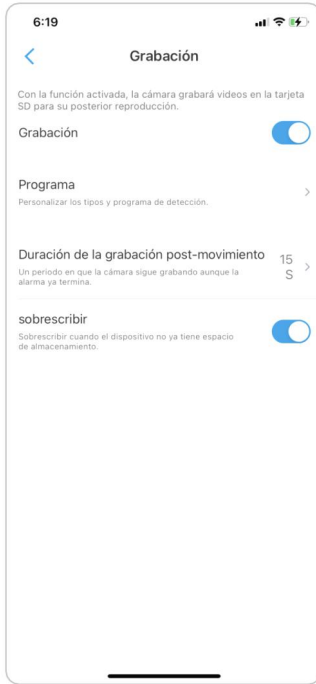

4. Presione Sobrescribir para sobrescribir las grabaciones cuando la tarjeta SD está llena, y la función de sobrescritura está habilitada por defecto .

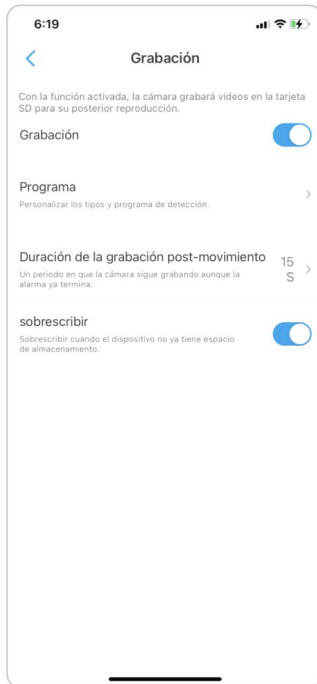

## 5. Grabación y reproducción

### Configurar grabación

Reolink PoE Las cámaras admiten tanto grabaciones de movimiento como grabaciones continuas. Y las grabaciones se pueden guardar en tarjetas micro SD y cargar en un servidor FTP.

Para saber cómo configurar la grabación de movimiento, consulte el Capítulo 4 “Configurar la grabación de movimiento”.

### Configurar la grabación continua

Y también puede configurar la grabación continua en la tarjeta SD eligiendo Temporizador.

## Cámara Reolink PoE

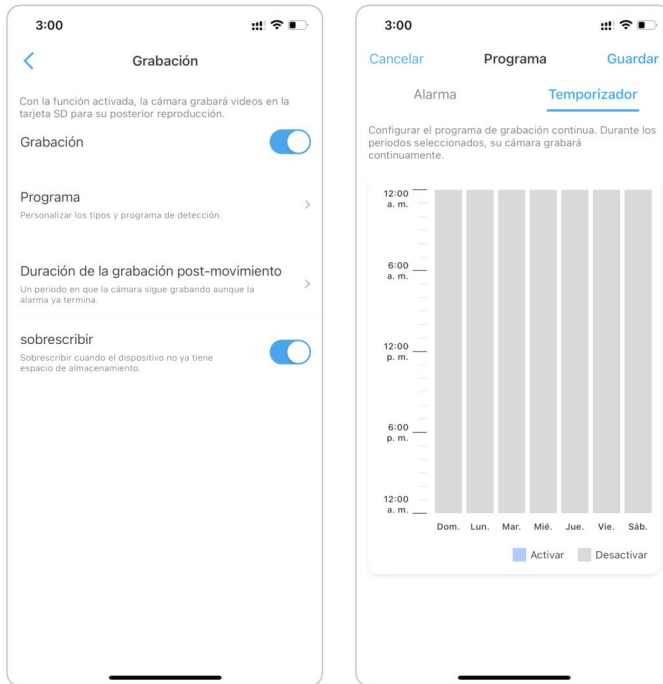

## Configuración del FTP

Paso 1 Ir a Avanzado > página Carga FTP, habilitar la opción Carga FTP y luego haga clic en Configuración FTP para entrar en esta página.

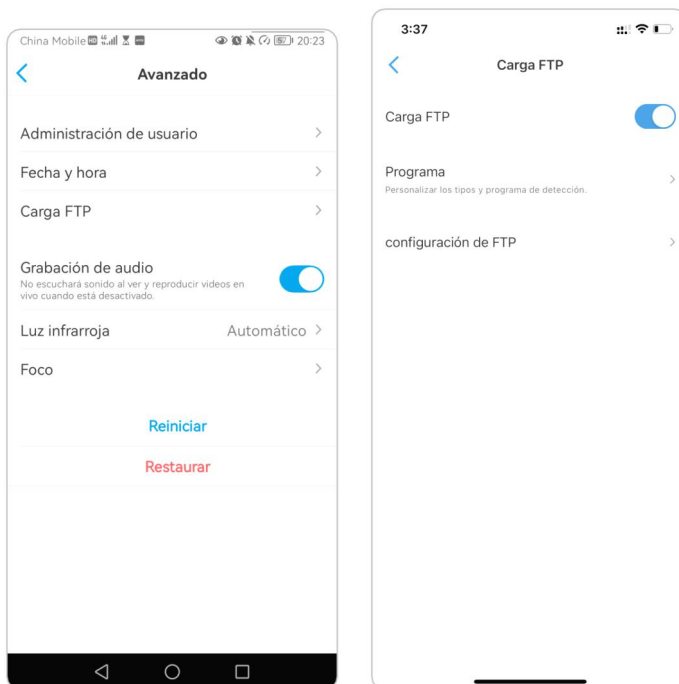

Paso 2 Complete la información requerida y haga clic Guardar para guardar todos los ajustes.

The screenshot shows a mobile application interface for configuring FTP settings. At the top, there are buttons for 'Cancelar', 'configuración de FTP', and 'Guardar'. Below this, the 'Servidor FTP' section includes a text input for 'Dirección de servidor\*' (placeholder: 'introducir la dirección'), a text input for 'Puerto de servidor\*' (value: '21'), and a toggle switch for 'FTP anónimo'. The 'Nombre de usuario\*' (placeholder: 'Introduzca el nombre d...') and 'Contraseña' (placeholder: 'Introduzca la contraseña.') fields are also present. Below these is a text input for 'Directorio de carga' (placeholder: 'Introduzca el directorio...'). The 'Tamaño máximo de archivo\*' is set to '100'. The 'Tipo de archivo' is set to 'videos e imágenes nítidos >'. The 'post-grabación FTP' is set to '30S >'. The 'Modo de transmisión' is set to 'Automático >'. The bottom of the screen shows a home indicator bar.

Dirección del servidor: Escriba la dirección de su servidor FTP y Puerto FTP. El puerto FTP predeterminado para los productos Reolink es 21.

Nombre de usuario y contraseña: Introduzca el nombre de usuario y la contraseña de su servidor FTP. Si no se requiere nombre de usuario y contraseña, habilite FTP anónimo.

Subir directorio: establezca un directorio de carga para la grabación de video del dispositivo. También puede dejarlo en blanco.

Longitud máxima del archivo: Puede ingresar la longitud del archivo aquí.

Tipo de archivo: elija cargar video e imagen o solo imagen.

Posponer FTP: establezca el límite de tiempo de grabación después de que se detecte un movimiento. Esta opción solo está disponible cuando el Tipo de archivo es Video y programación FTP de Movimiento.

Modo de transferencia: Esta opción consiste en Auto, PORT, y PASV Tres modos. Le recomendamos usar la opción auto.

## Grabar con audio

Toque Avanzado y luego busque Grabar audio, toque para habilitar la opción de grabar audio. Luego, la cámara grabará audio en grabaciones de video.

## Cámara Reolink PoE

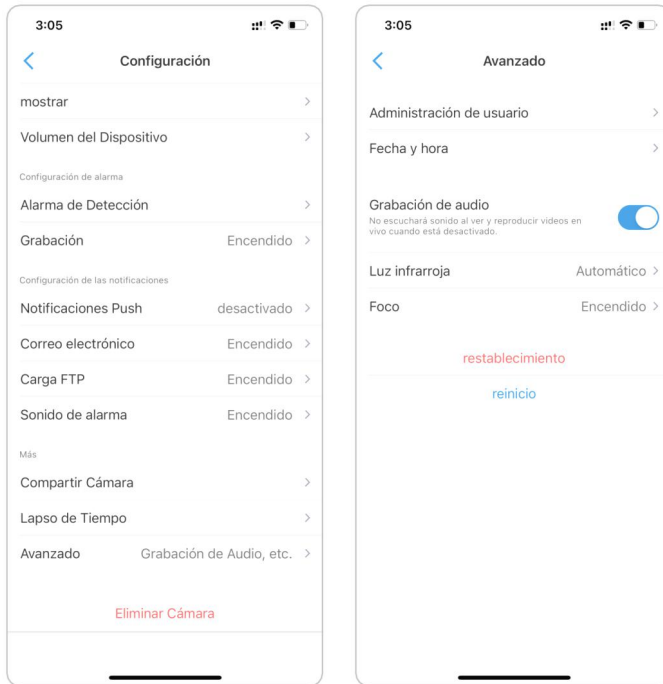

## Repetición y descargar grabaciones

### Reproducir grabaciones

1. Abra la vista en vivo de la cámara. Luego toque Reproducción en la parte inferior.

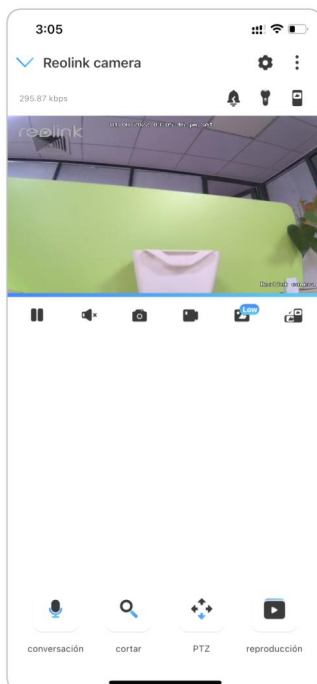

## Cámara Reolink PoE

2. Seleccione una fecha para buscar las grabaciones. Deslícese por la línea de tiempo para encontrar las grabaciones que desea re jugar, toque en el seleccionado grabando y automáticamente comenzará a reproducirse.

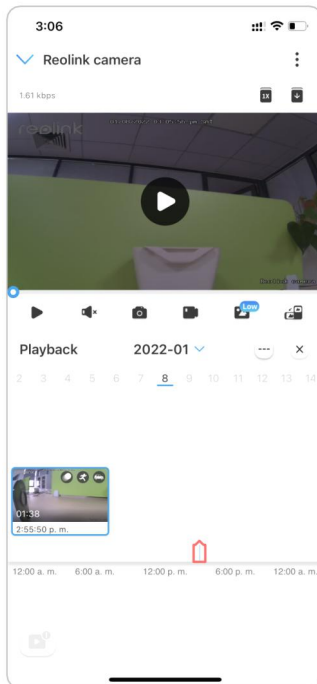

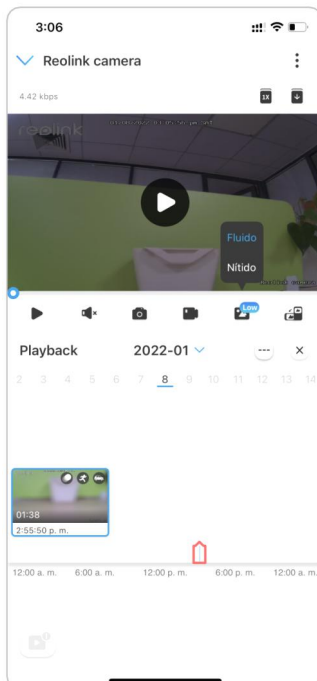

3. Toque  para elegir Fluido o Claro para re reproducir las grabaciones en modo claro o modo fluido.

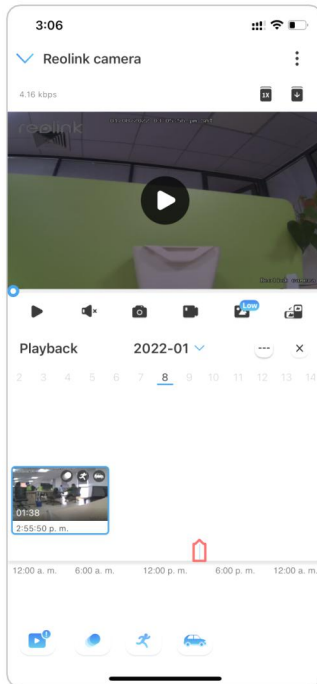

## Cámara Reolink PoE

4. Toque Mostrar icono  de alarma en la parte inferior para mostrar solo las grabaciones de alarma. Para cámaras PoE compatibles con la detección inteligente de personas y vehículos, puede seleccionar la grabación de movimiento escribe de Persona, Vehículo o Cualquier movimiento a reproducir.



5. Reproduzca la grabación a velocidad lenta o rápida, toque en el icono  y luego elija la velocidad de reproducción en 0,25X, 0,5X, 1X, 2X, 4X, 8X o 16X.

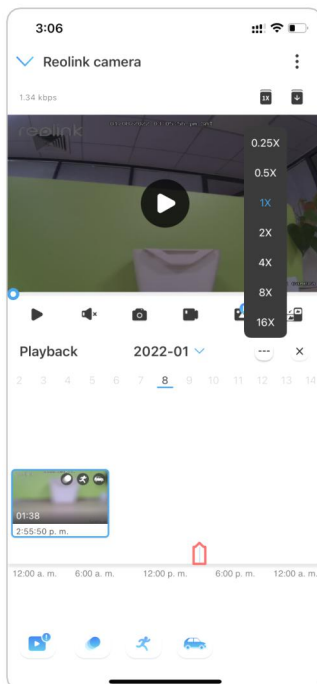



## Descargar grabaciones

1. Abra la vista en vivo de la cámara. Toque Reproducción en la parte inferior.

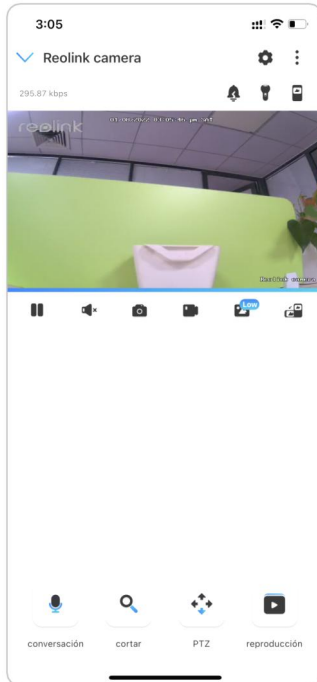

2. Seleccione una fecha para buscar las grabaciones. Deslícese por la línea de tiempo para encontrar las grabaciones que desea reproducir, toque la grabación seleccionada y luego toque el icono  Descargar.

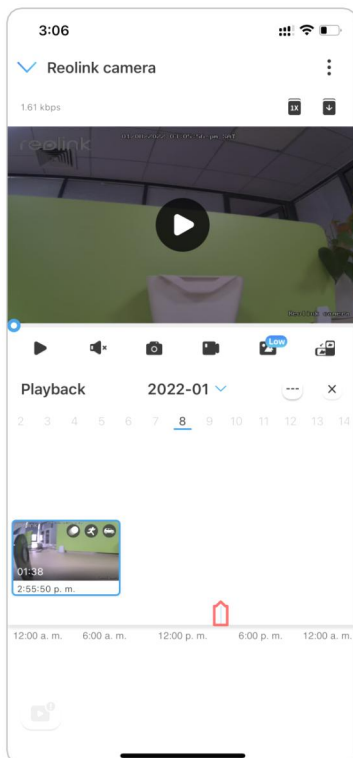

3. Arrastre la línea de tiempo para cortar las grabaciones hasta 120 segundos, luego toque Descargar para descargar la grabación a su teléfono.

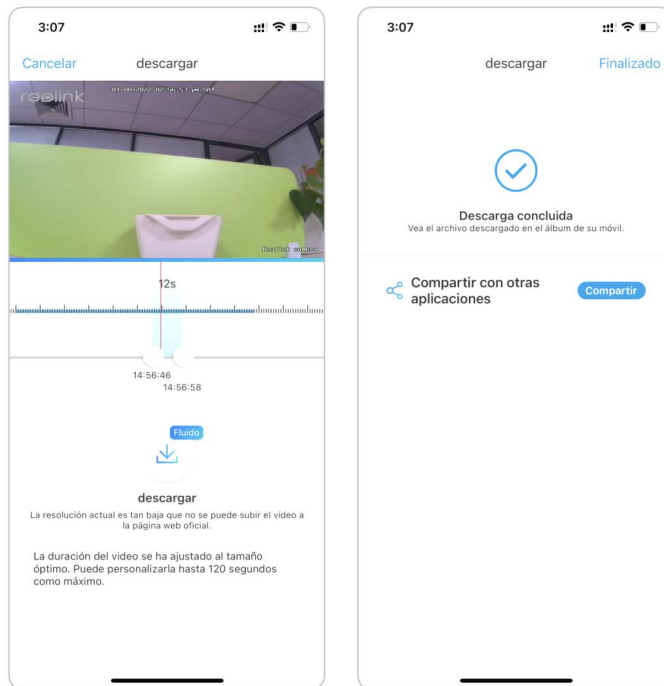

## Eliminar grabaciones

Las cámaras Reolink no admiten la eliminación de grabaciones seleccionadas. La cámara eliminará y sobrescribirá automáticamente las grabaciones anteriores cuando la tarjeta SD esté llena. O puede formatear manualmente la tarjeta SD para eliminar todas las grabaciones.

## Intervalo de tiempo

La fotografía de lapso de tiempo, también conocida como video de lapso de tiempo, es una técnica de disparo que comprime el tiempo. Toma un grupo de fotos o videos, conectando series de fotos o extrayendo cuadros de video, el proceso de varios minutos, horas o incluso varios años se comprime en un corto período de tiempo y se reproduce como un video. En un video de lapso de tiempo, el proceso de cambiar objetos o escenas lentamente se comprime en un período corto de tiempo, presentando una escena maravillosa que generalmente es imperceptible a simple vista.

El proceso de tomar fotografías de lapso de tiempo con una cámara es similar a hacer una animación stop motion (Stop Motion), conectando una sola imagen fija en serie para obtener un video dinámico. Es un medio de grabar a intervalos regulares y reproducir el lento proceso de cambio de la escena con imágenes que obviamente cambian.

## Configurar lapso de tiempo

1. Pulse en el botón de  luego toque en Lapso de tiempo.



2. Toque Probar ahora o Crear nueva captura de lapso de tiempo.

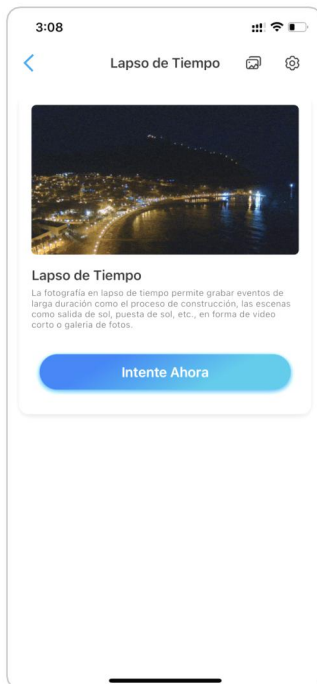

3. Seleccione una escena de la lista o toque Personalizar para crear una captura de lapso de tiempo personalizada.

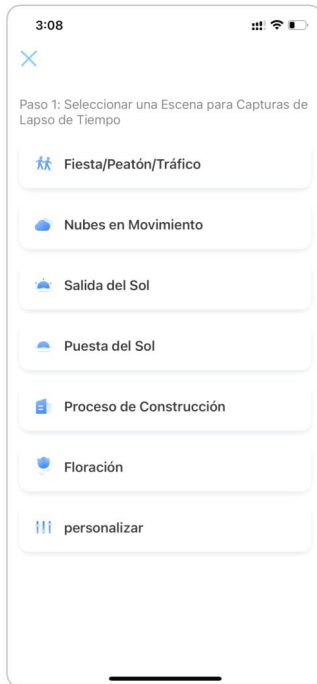

4. Personalice cuándo comienza la captura, Duración, Intervalo, Calidad y Tipo de archivo, luego toque Iniciar. La cámara comenzará automáticamente a capturar en el colocar hora.

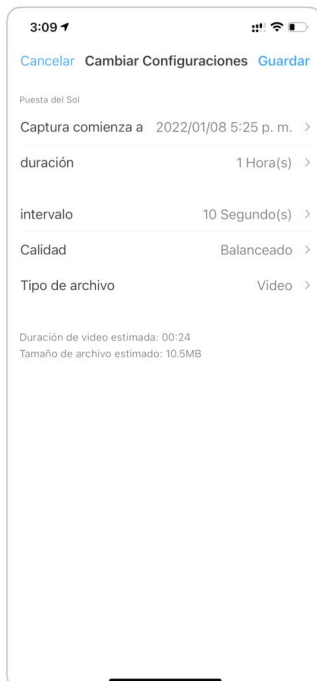

5. Más tarde cuando el vídeo de lapso de tiempo se crea, puede tocar en Ver en la página de lapso de tiempo para reproducirlo o descargarlo. Por lo general, el video de lapso de tiempo tarda varios segundos o minutos en almacenarse en caché antes de que comience la reproducción. También puede tocar el ícono de la papelera  para eliminar manualmente el video de lapso de tiempo.

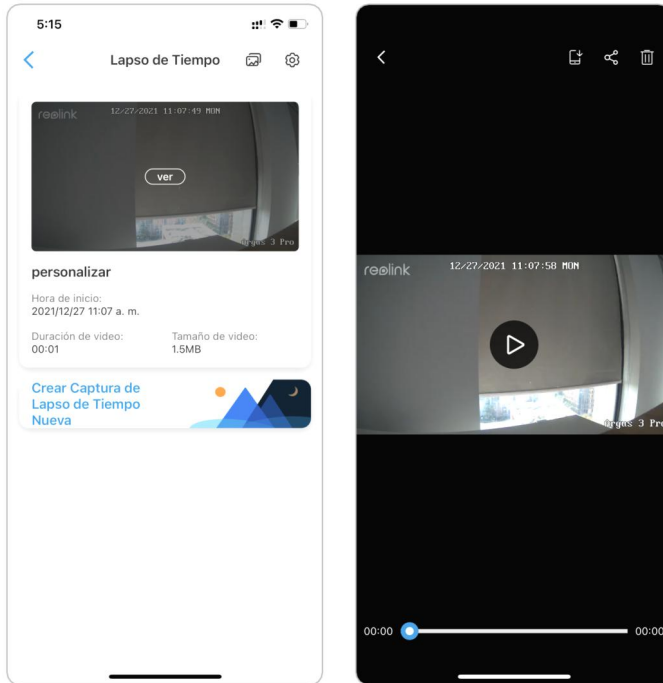

6. Toque el icono , aquí puede activar o desactivar la opción Sobrescribir archivos de lapso de tiempo.

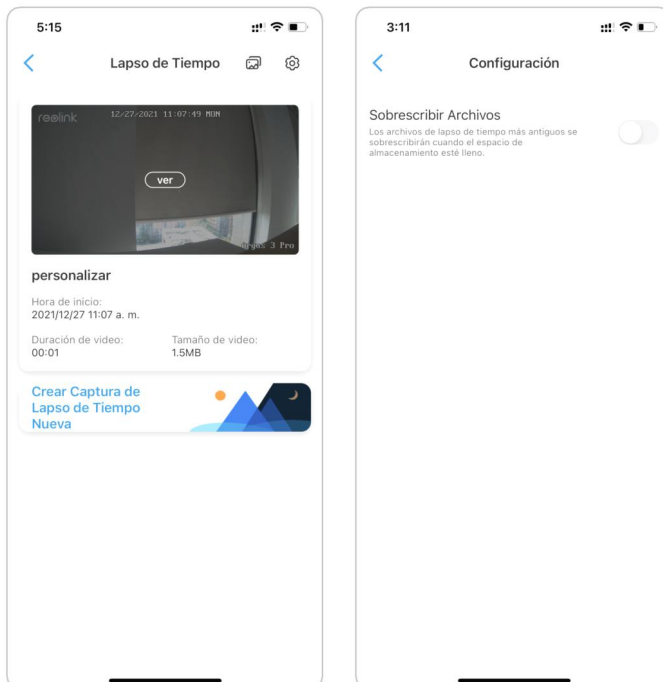

7. Toque el icono de imágenes  para ver la Galería de lapso de tiempo. Aquí puede ver o administrar todos los videos de lapso de tiempo.

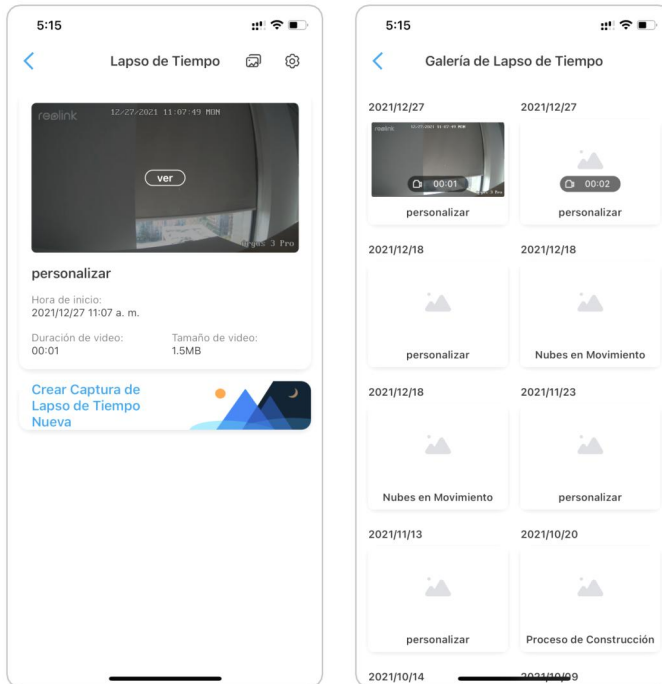

## 6. Use la aplicación Reolink

### Comparta sus dispositivos con otros

1. Inicie la aplicación Reolink en su teléfono, luego toque  para ingresar a la página de Configuración de dispositivo.



## Cámara Reolink PoE

2. Toque en Compartir cámara para obtener el código QR de la cámara.



3. Inicie la aplicación Reolink en otro teléfono y toque el botón  para escanear el código QR.

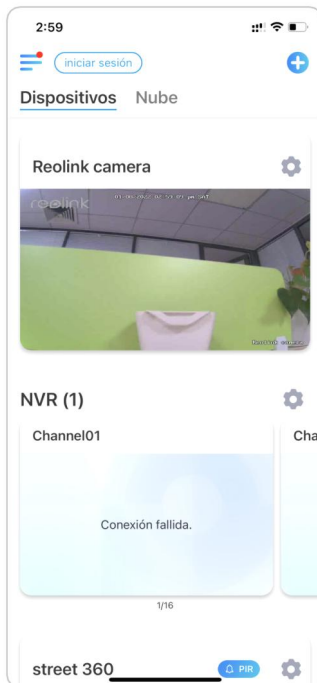

O puede ingresar manualmente el UID de la cámara para agregar el dispositivo. El UID de la cámara consta de 16 dígitos que comienzan con 9527000xxxxxxx.

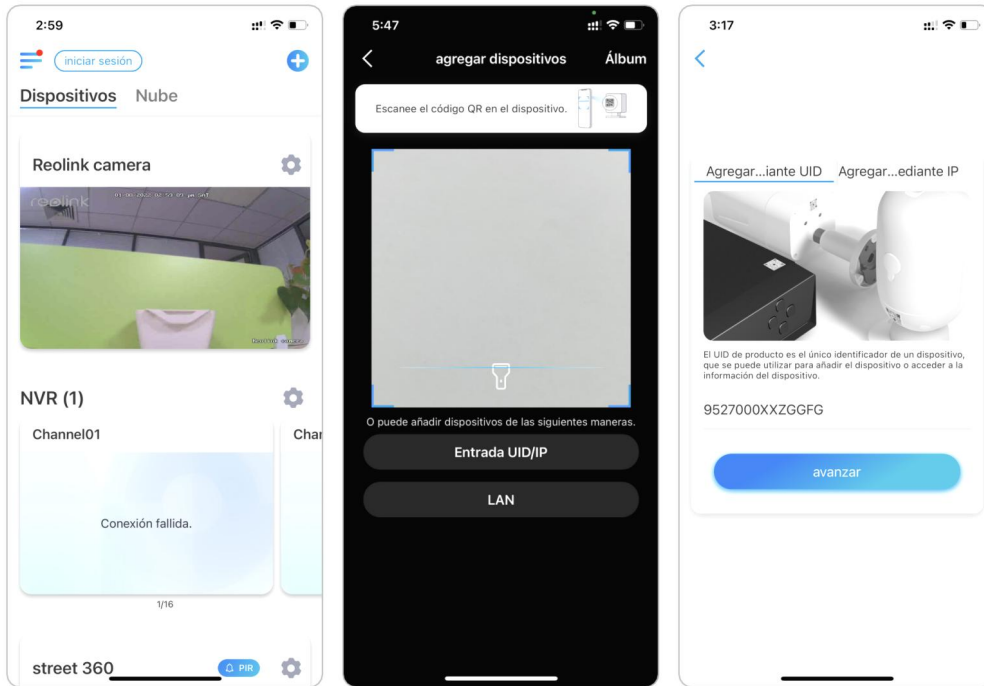

Después de ingresar el UID, toque > siguiente para ingresar la contraseña de la cámara para iniciar sesión.





## Modos de escena

La configuración de Modos de escena está diseñada para diferentes escenarios de uso. Puede controlar todas sus cámaras en diferentes modos según lo necesite. Por ejemplo, puede deshabilitar la alarma de todas las cámaras en modo hogar cuando esté en casa, pero habilitar todas las alarmas en modo exterior cuando no esté.

1. Desplácese hacia abajo en la lista de dispositivos para encontrar la entrada de configuración de modos de escena.

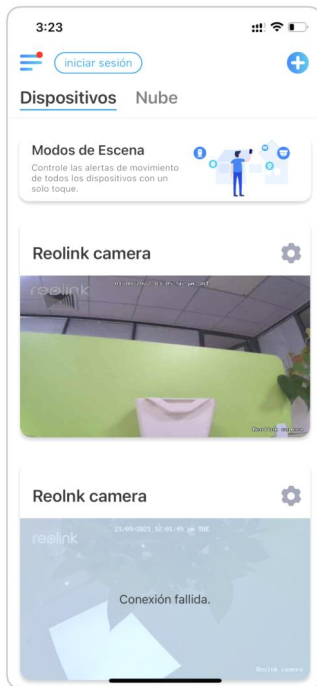

2. Tóquelo para nombrar la escena y seleccione una escena.

## Cámara Reolink PoE

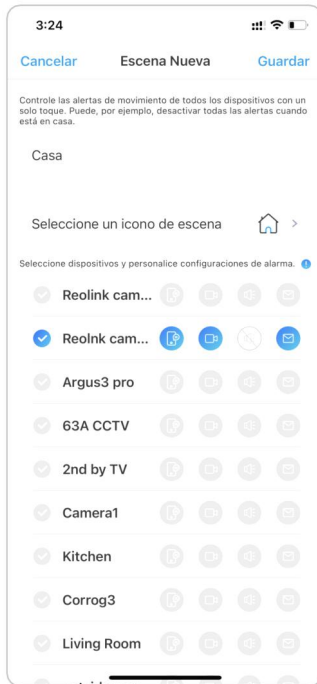

1	Nombre la escena
2	Seleccione un icono de escena
3	Seleccionar dispositivos
4	Personalice la configuración de la alarma

3. Seleccione dispositivos para esta escena y personalice la configuración de la alarma.

4. Si desea recibir alarma de audio, correo electrónico o push en este modo de escena, puede habilitar la configuración de alarma con alarma de audio, correo electrónico, push, el ícono azul significa habilitado, el gris significa deshabilitado.

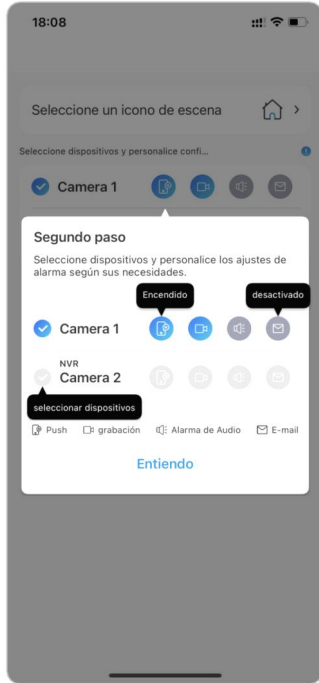

Icono	Significados
	notificaciones automáticas, azul significa habilitado, gris significa deshabilitado
	grabación, azul significa habilitado, gris significa deshabilitado
	alarma de audio, si el movimiento activó la cámara, emitirá una alarma con sirena, azul significa habilitado, gris significa deshabilitado
	notificaciones por correo electrónico, azul significa habilitado, gris significa deshabilitado

5. Toque Guardar en la esquina superior derecha para guardar la configuración.

Nota: Si las cámaras seleccionadas se activaron con éxito, verá el mensaje "la configuración del modo xxx se realizó correctamente" como se muestra en la imagen a continuación.



**Nota:** Si desea realizar algunos cambios en una determinada escena, mantenga presionado el botón de escena para editar o eliminar la escena, la cámara que seleccionó permanecerá en este modo hasta que cambie a otro modo.

## Agregar o eliminar una cámara

### Agregar la cámara en LAN

1. Si desea agregar la cámara en LAN, le recomendamos que habilite la opción Agregar dispositivos automáticamente. O Una vez que su teléfono inteligente y su cámara estén conectados a la misma red, la aplicación Reolink puede encontrar el dispositivo Reolink automáticamente en LAN.
2. Toque  y vaya a Ajustes > Agregar dispositivos automáticamente .

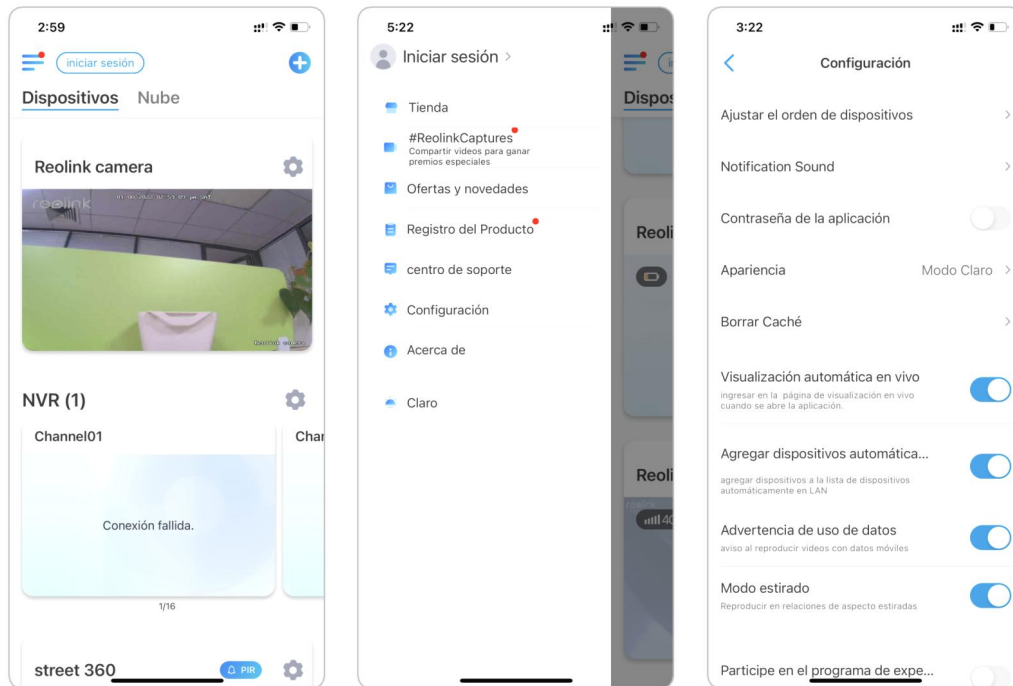

O puede ir a la página de inicio y tocar  > LAN y seleccionar la cámara que desea agregar.

## Cámara Reolink PoE

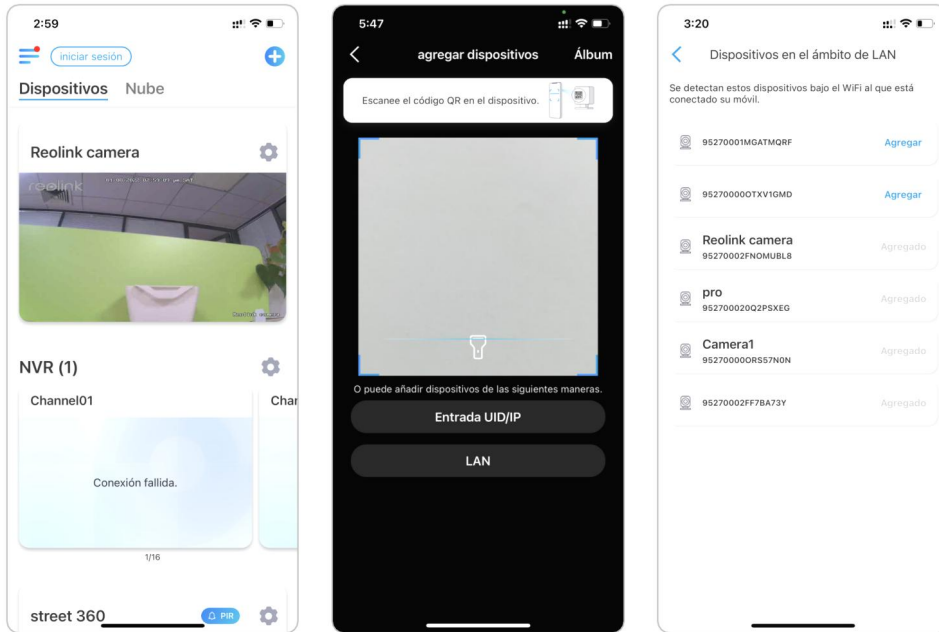

3. Ingrese la contraseña para iniciar sesión



### Añadir cámara escaneando el código QR

1. Toque  y escanee el código QR en el cuerpo de la cámara.

## Cámara Reolink PoE

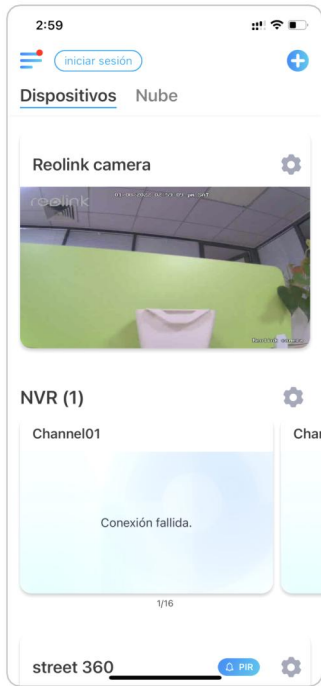

2. Ingrese la contraseña para iniciar sesión



Agregar cámara ingresando el UID de la cámara

1. Seleccione Introducir UID/IP, tenga en cuenta que no puede agregar la cámara con la dirección IP.

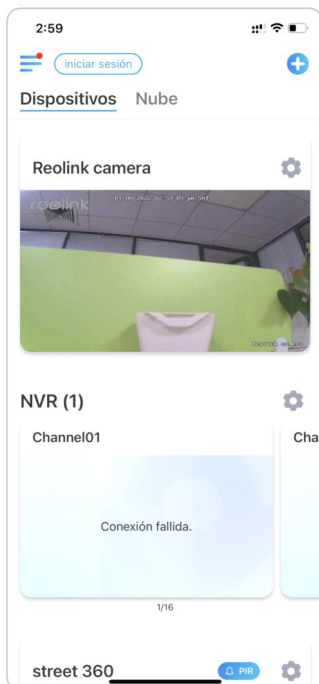

Nota:

El UID de la cámara consta de 16 dígitos que comienzan con 9527000xxxxxxx.

## Cámara Reolink PoE

2. Introduzca el UID de la cámara, toque **Siguiente** para iniciar sesión con la contraseña de la cámara.

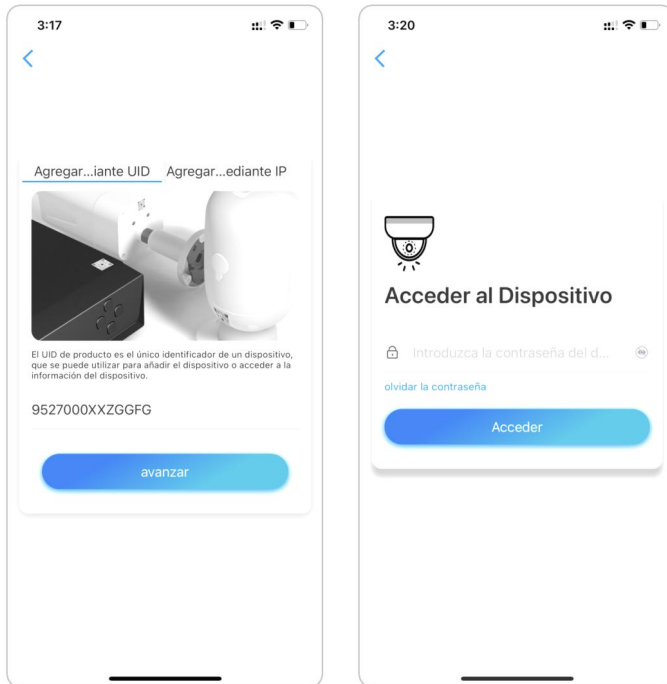

## Eliminar una cámara de la aplicación Reolink

Toque  y desplácese hacia abajo en la página para eliminar el dispositivo.

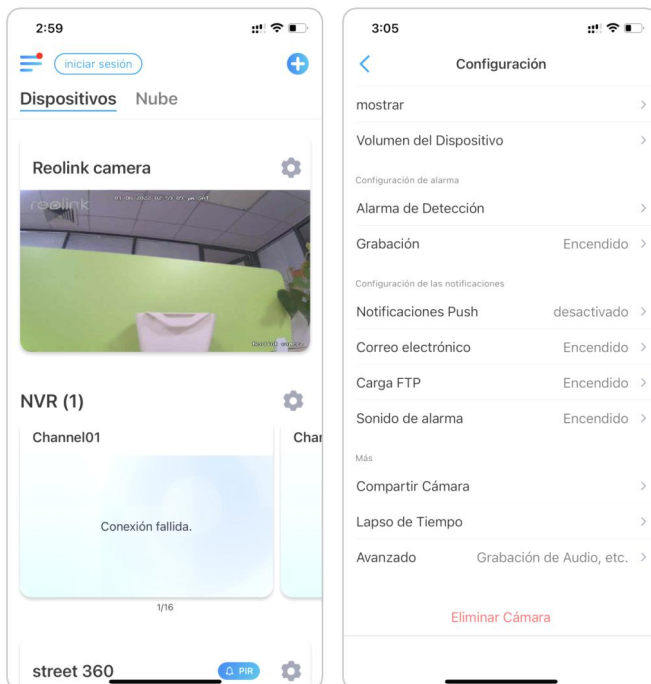



## Registrar cuenta

Se puede usar una cuenta de Reolink para realizar pedidos en el sitio web de Reolink, verificar el historial de pedidos e iniciar sesión en la nube o en el hogar inteligente como Google Home o Alexa.

Puede seguir los pasos a continuación para registrar una cuenta Reolink.

Clic [>](#) e ingrese su dirección de correo electrónico y contraseña para registrarse.

Nota:

Solo marque "He leído y acepto los Términos y condiciones y la Política de privacidad".

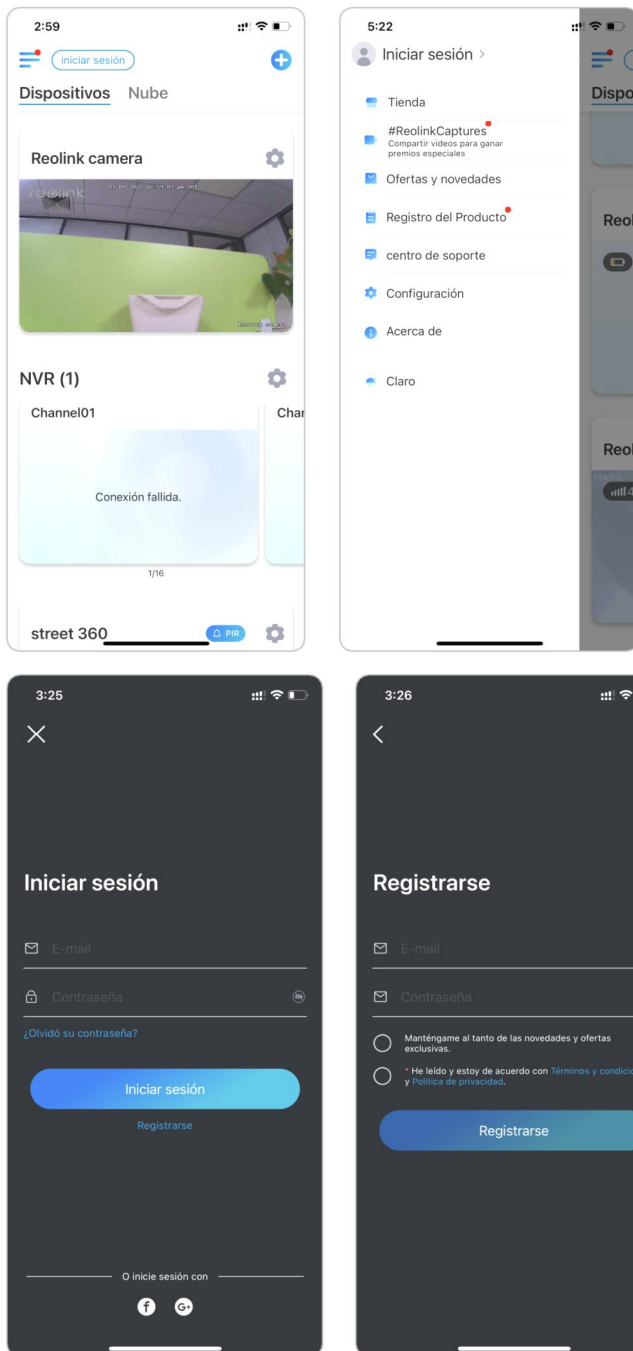

Después de eso, recibirá un correo electrónico de verificación. Una vez que haya terminado de verificar el correo electrónico, puede iniciar sesión en su cuenta Reolink.

## Ajustes de la aplicación

Inicie la aplicación Reolink. Toque  y podrá ajustar el orden del dispositivo, cambiar la configuración de sonido, la contraseña de la aplicación, limpiar el caché, etc.

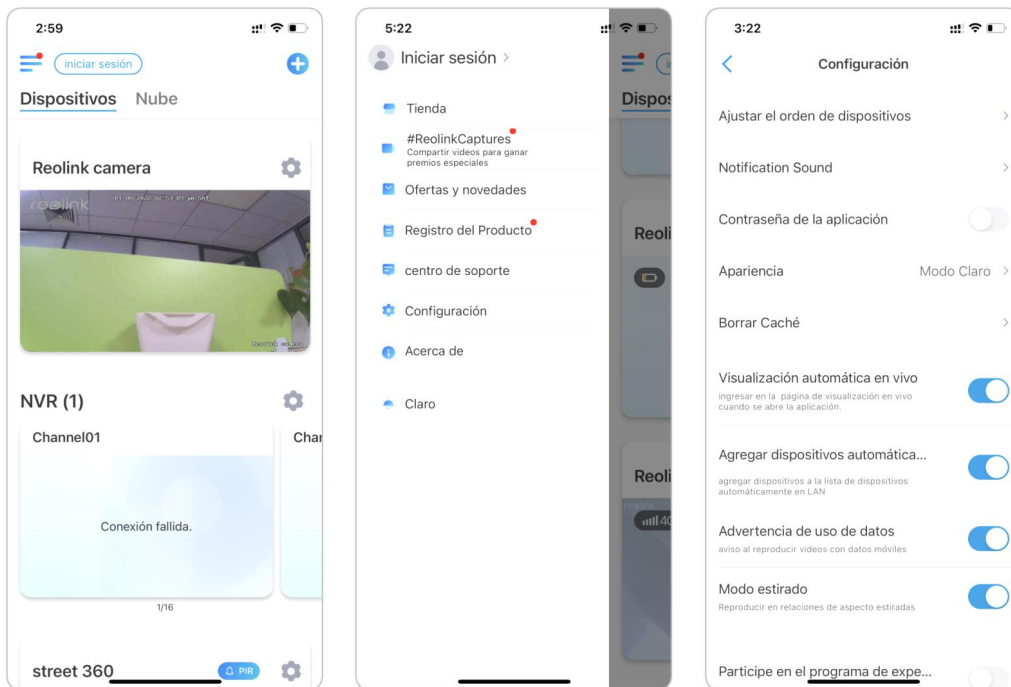

Ajustar el orden de los dispositivos: ajusta el orden para un acceso más rápido a los dispositivos que desees, toca  y arrastre el dispositivo al canal que desee.

## Cámara Reolink PoE

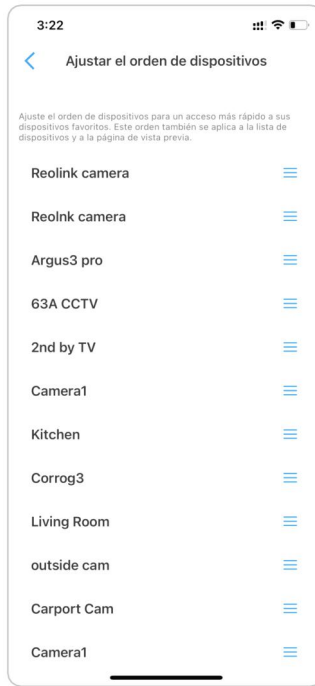
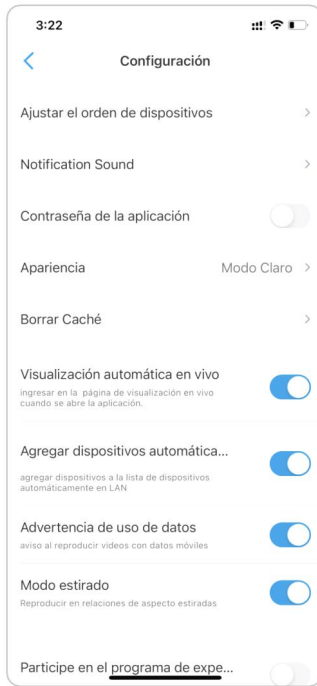

Configuración de sonido de mensajes: al igual que los sonidos de notificación push, toque y podrá elegir el sonido de notificación que desee.

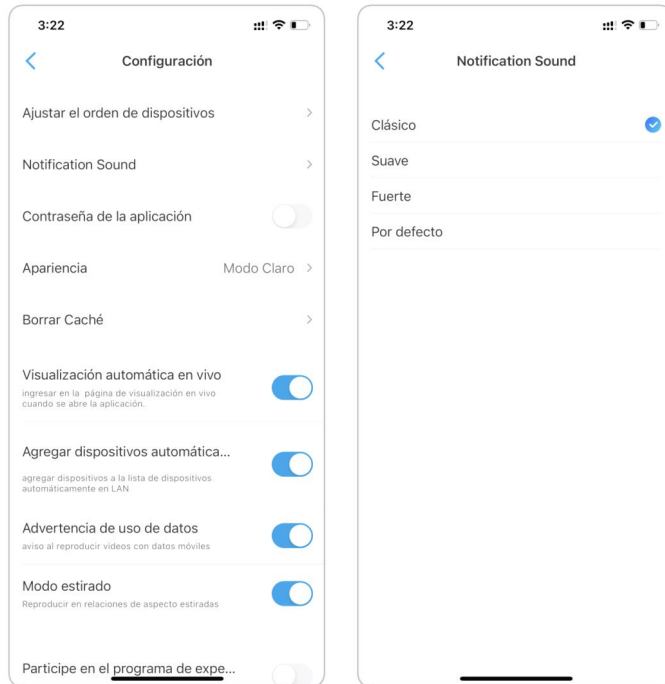

Contraseña de la aplicación: Puede configurar una contraseña de la aplicación para protegerla.

Apariencia: Hay tres modos para elegir: Modo claro, modo oscuro, seguir el sistema.  
Limpiar caché: Limpie la caché de la App Reolink. La caché son los datos temporales que se generan cuando se utiliza la App. Borrar la caché no afectará al uso normal de la aplicación Reolink.

Vista en vivo automática: Cuando inicie la aplicación Reolink, la aplicación iniciará la transmisión en vivo automáticamente.

Añadir dispositivos automáticamente: Escaneará y añadirá los dispositivos Reolink en la LAN automáticamente.

Advertencia de uso de datos: Recibirá una advertencia como "reproducir sobre datos celulares" cuando intente ver la transmisión en vivo.

Modo de estiramiento: Reproduce en relaciones de aspecto estiradas.

Decodificación por hardware: Puedes desactivarla o activarla si tienes problemas al reproducir los vídeos.

Únete al programa de experiencia del usuario: Ayuda a mejorar nuestro producto y servicio.

## 7. Ajustes de la cámara

### Tarjeta SD

Elija una tarjeta SD adecuada

Elija una tarjeta SD con las especificaciones a continuación para que sea compatible con la cámara.

Ítem	Requisito
Capacidad	Hasta 128GB (Argus 2; Argus 2E; Argus 3; Argus Pro; Argus Eco; Argus PT; Reolink Go PT con la última versión de firmware)
Velocidad de Lectura y Escritura	Clase 10 o superior/ $\geq 26$ Mbps
Formato	FAT32

## Instalar la tarjeta Micro SD:

Cámaras de viñetas

Paso 1. Busque la ranura para tarjeta micro SD en la parte posterior de la cámara y desatornille los tornillos para abrirla.



Paso 2. Inserte la tarjeta micro SD tal como se muestra en la imagen a continuación, use la uña (o use la aguja de reinicio provista) para empujar la tarjeta micro SD hasta que quede bloqueada, y escuchará un clic y la tarjeta micro SD. no saldrá si se inserta correctamente.



## Cámara Reolink PoE

Paso 3. Atornille los tornillos para cerrar bien la cubierta.



RLC-420/D400

Paso 1. Busque la ranura para tarjeta micro SD en la parte superior de la cámara y desatornille los tornillos para abrirla.

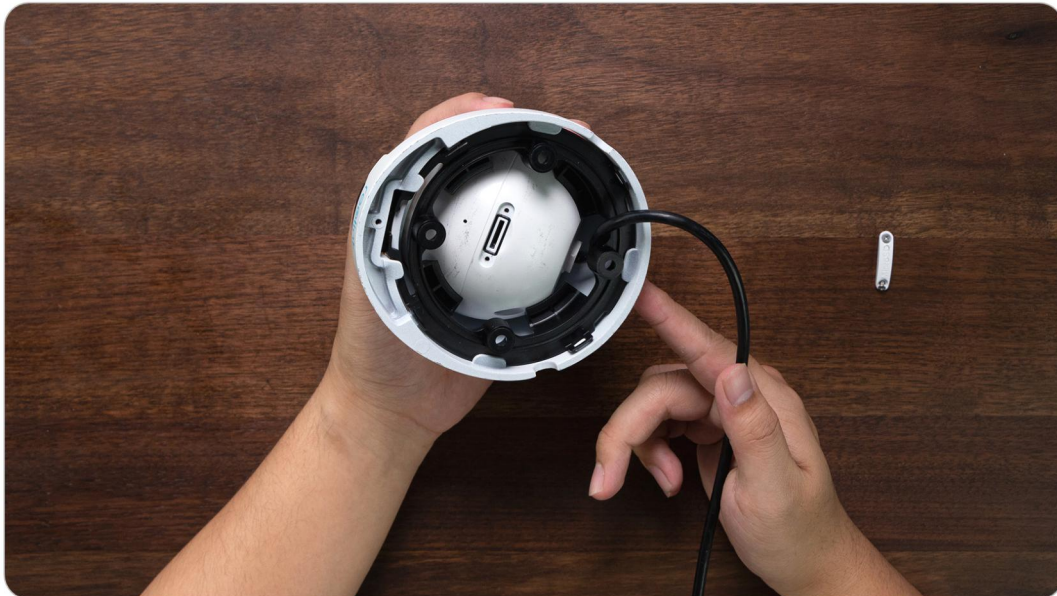

## Cámara Reolink PoE

Paso 2. Inserte la tarjeta micro SD tal como se muestra en la imagen a continuación, use la uña (o use la aguja de reinicio provista) para empujar la tarjeta micro SD hasta que quede bloqueada, y escuchará un clic y la tarjeta micro SD no saldrá si se inserta correctamente.



Paso 3. Atornille los tornillos para cerrar bien la cubierta.





RLC-423

Nota:

Antes de instalar/desinstalar la tarjeta SD, primero apague la cámara, en caso de que dañe la tarjeta SD.

Paso 1. Encuentre la ranura para tarjeta micro SD y desatornille los tornillos para abrirla.



Paso 2. Inserte la tarjeta micro SD tal como se muestra en la imagen a continuación, use la uña (o use la aguja de reinicio provista) para empujar la tarjeta micro SD hasta que quede bloqueada, y escuchará un clic y la tarjeta micro SD. no saldrá si se inserta correctamente.



Paso 3. Atornille los tornillos para cerrar bien la tapa.

### Retire la tarjeta Micro SD

Consulte los pasos a continuación para quitar la tarjeta SD de su cámara.

Nota:

Antes de desinstalar la tarjeta SD, primero apague la cámara, en caso de que dañe la tarjeta SD.

Busque la ranura de la tarjeta SD y abra su cubierta como se muestra en la imagen a continuación.



### Comprobar el estado de la tarjeta Micro SD

1. Inicie la aplicación Reolink y toque  , luego toque la cámara para ingresar a la página de información del dispositivo.

## Cámara Reolink PoE



2. Toque Almacenamiento y podrá ver el espacio utilizado/el espacio de almacenamiento total de la tarjeta SD. Toque Formatear para formatear la tarjeta SD.

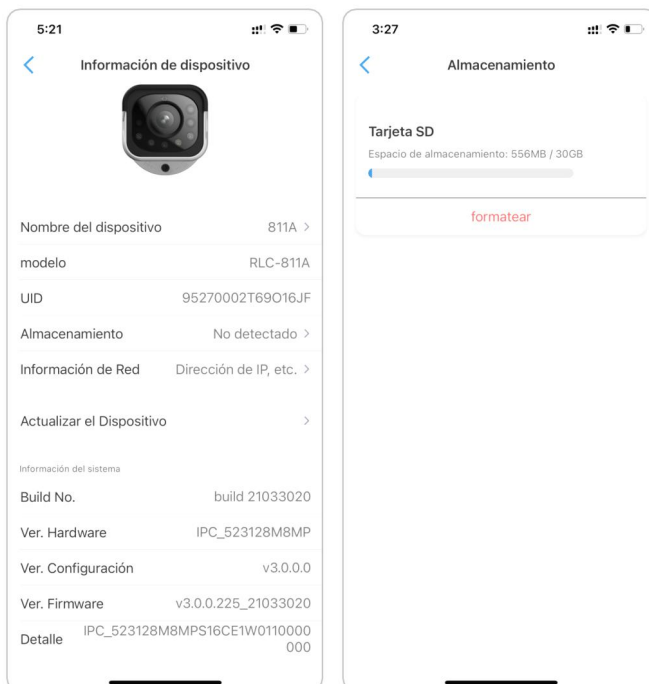

## Información del dispositivo

Desde la página de información del dispositivo, puede verificar la información básica sobre su cámara, incluido el número de modelo, el UID y la versión del firmware.

Inicie la aplicación Reolink, luego toque  y luego vaya a Información del dispositivo.

## Cámara Reolink PoE

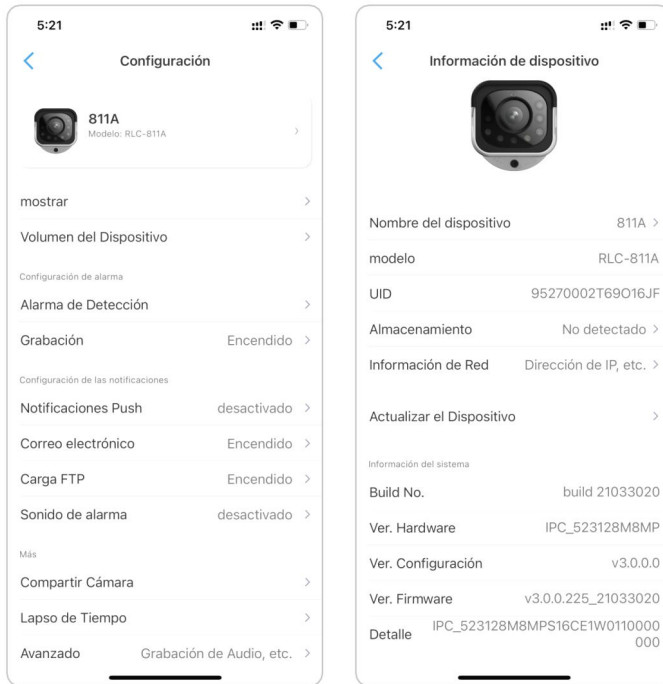

## Contraseña del dispositivo

Para acceder y usar una cámara, se requiere una contraseña. El nombre de usuario predeterminado es admin y la contraseña está en blanco (sin contraseña). Al configurar la cámara, le pedirá una contraseña antes de que pueda acceder a la cámara.

### Cambiar contraseña de dispositivo

1. Inicie la aplicación Reolink y toque  > Avanzado > Administración de usuarios > Administrador > Cambiar contraseña.

# Cámara Reolink PoE

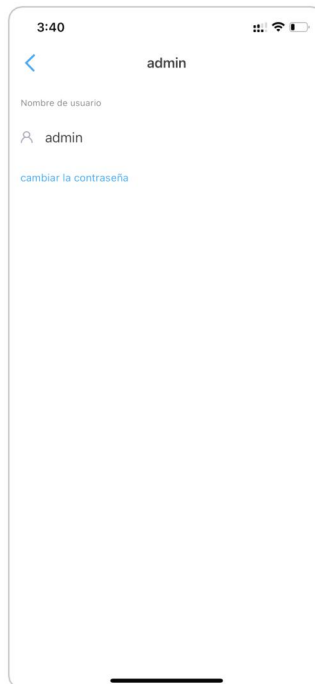
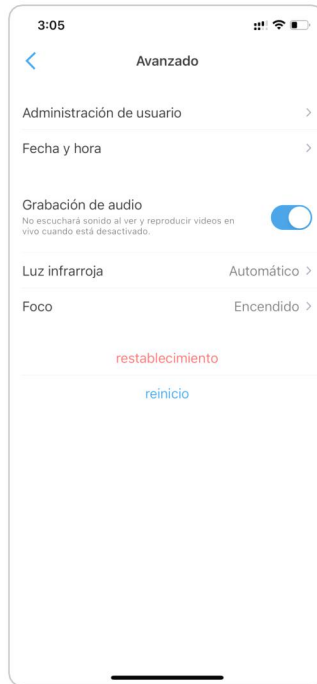

2. Ingrese la contraseña anterior y la nueva, luego toque Guardar.



Notas:

1. Las contraseñas no son iguales
2. Toque Guardar para guardar los cambios.

## Fecha y hora

Sincronizar la hora de la cámara con su teléfono

1. Inicie la aplicación Reolink y toque  > Avanzado > Fecha y hora.

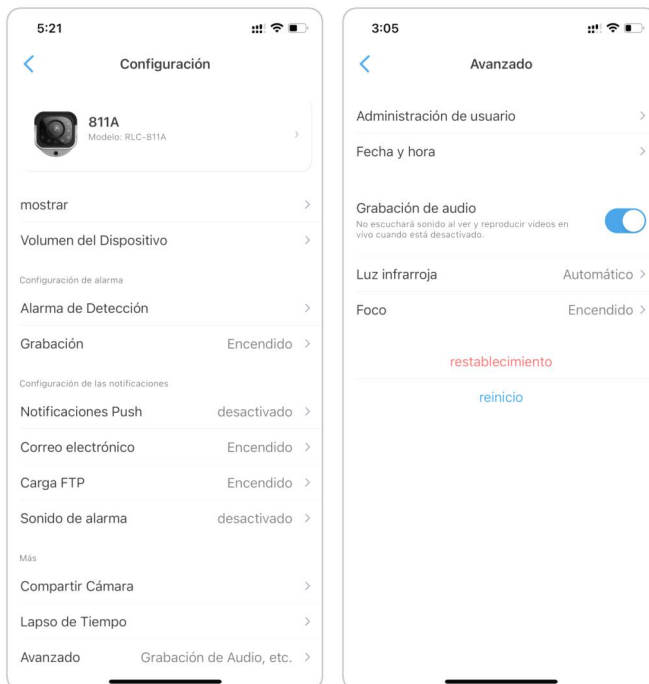

2. Luego toque Sincronizar la hora del teléfono.

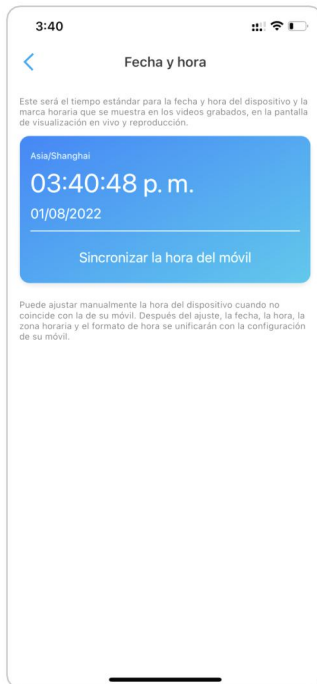

## Reiniciar y restaurar

Inicie la aplicación Reolink y toque  > Avanzado > Reiniciar o Restaurar. Aquí puede elegir reiniciar la cámara o restaurar la cámara a los valores predeterminados.

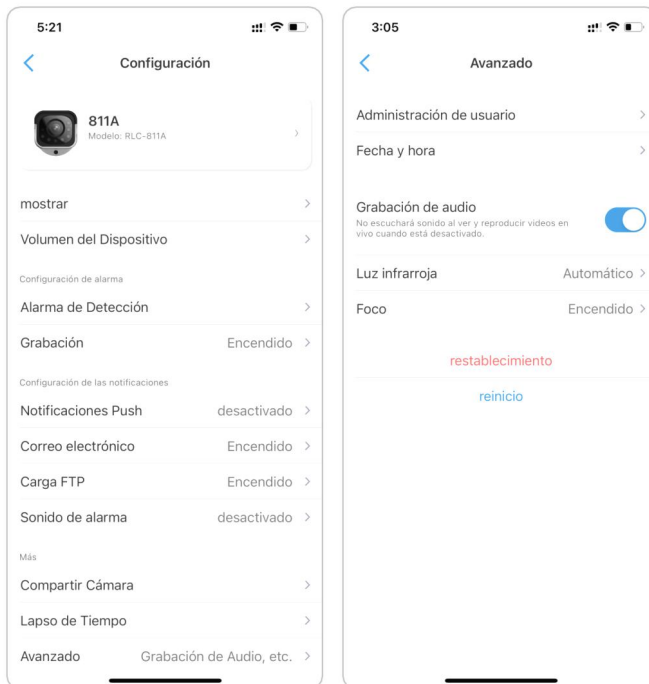

Nota:

La restauración eliminará todas las configuraciones de la cámara, incluida la contraseña de la cámara, el nombre de la cámara, la configuración de PIR, etc.

## Actualizar el firmware

1. Inicie la aplicación Reolink y toque  > Información del dispositivo > Actualizar dispositivo.

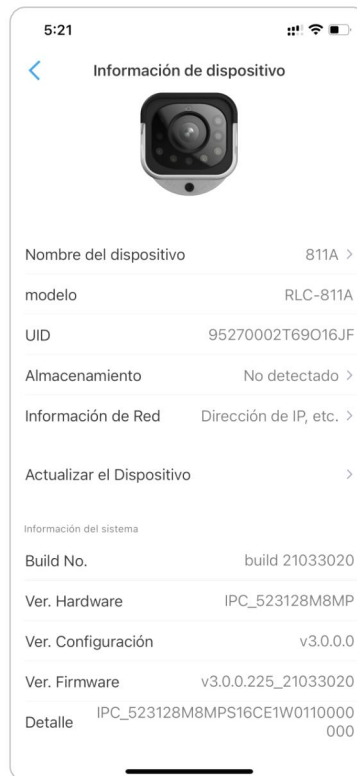



2. Si se activa la actualización automática, la cámara se actualizará al firmware más reciente automáticamente.



Si la actualización automática está desactivada, puede optar por actualizar manualmente. Si ve la imagen a continuación, eso significa que el firmware de la cámara ya es el más reciente, no hay un firmware más nuevo para actualizar.

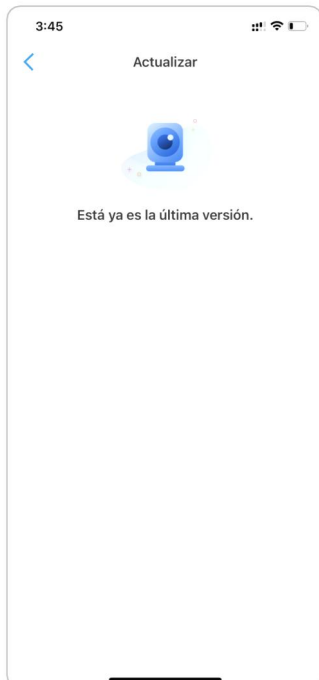

Nota:

La actualización en línea es solo para cámaras PoE con el firmware de IPC\_523, pero no entrará en vigencia hasta que se publique el firmware en línea.

## 8. Hogares inteligentes

### Google Home

Nota: Las cámaras IP con hardware IPC\_513, IPC\_515 e IPC\_523 pueden funcionar con Google Home y Alexa. Las cámaras que vienen con el sistema NVR no pueden funcionar con hogares inteligentes.

1. Iniciar la Aplicación Reolink tocar **Login** para iniciar sesión en su cuenta Reolink e ir a la nube > Smart House .

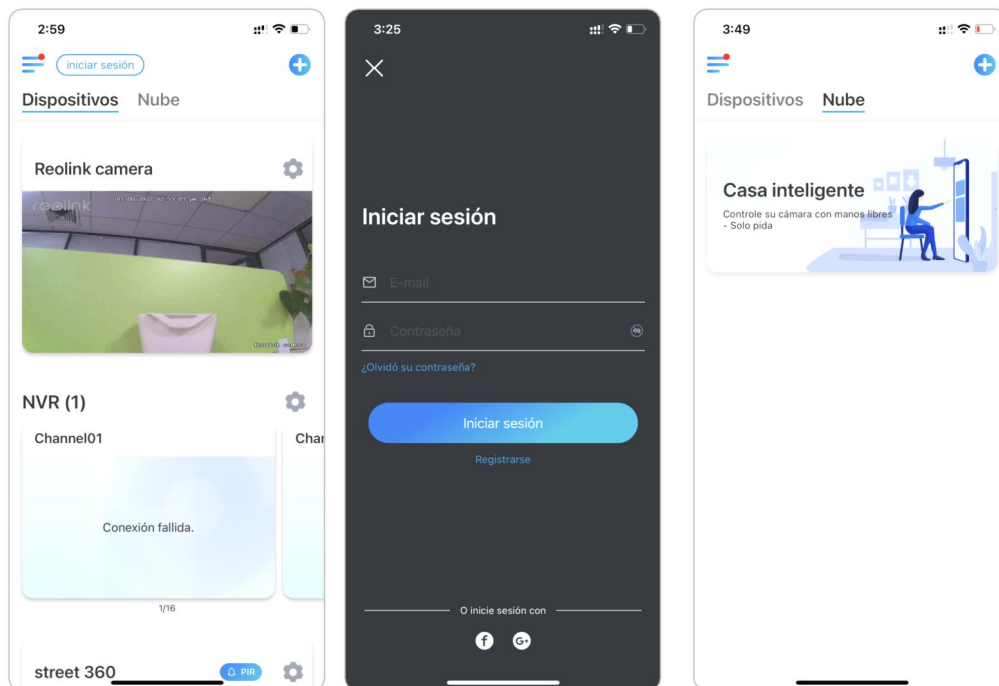

2. Toque Habilitar para agregar el dispositivo a Google Home en la página de Smart Home.

Nota:

Solo cuando se desactiva, eso significa que la función de hogar inteligente está habilitada.

## Cámara Reolink PoE

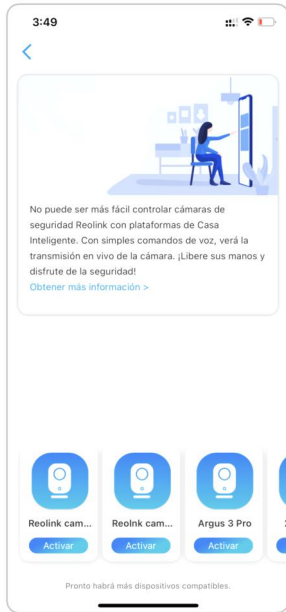

3. Iniciar la Página principal de Google, inicie sesión en su cuenta y luego Empezar para crear un hogar.

4. Asigne un nombre a su casa y toque próximo para construir una conexión entre el Chromecast y el Página principal de Google.



5. Después de la Chromecast encontrado, verifique el código que se muestra en su televisor y toque sí para continuar.

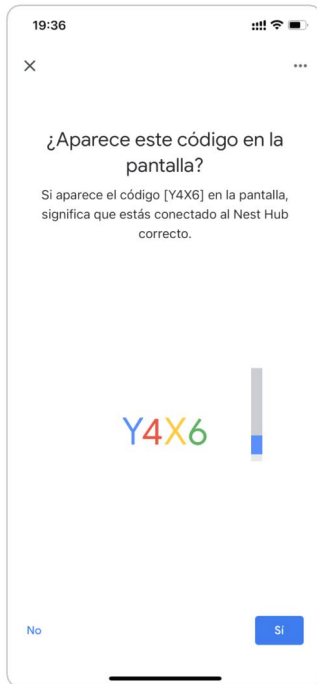

6. Conecte la red Wi-Fi que le gustaría usar con su Chromecast, luego puede personalizar un nombre de sala, que se agregará a su lista de salas.

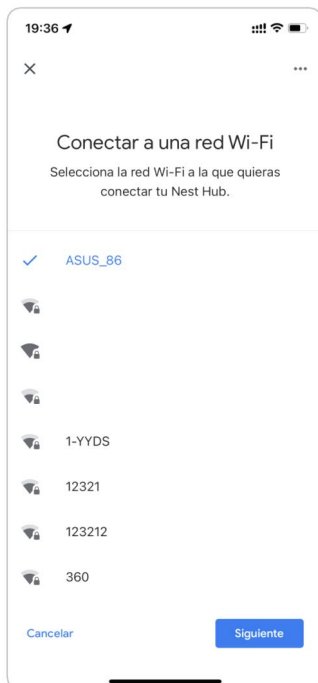

7.

7. Ahora toque el  para ingresar a la página de la cuenta, y luego toque Ajustes >

Asistente > Control del hogar.

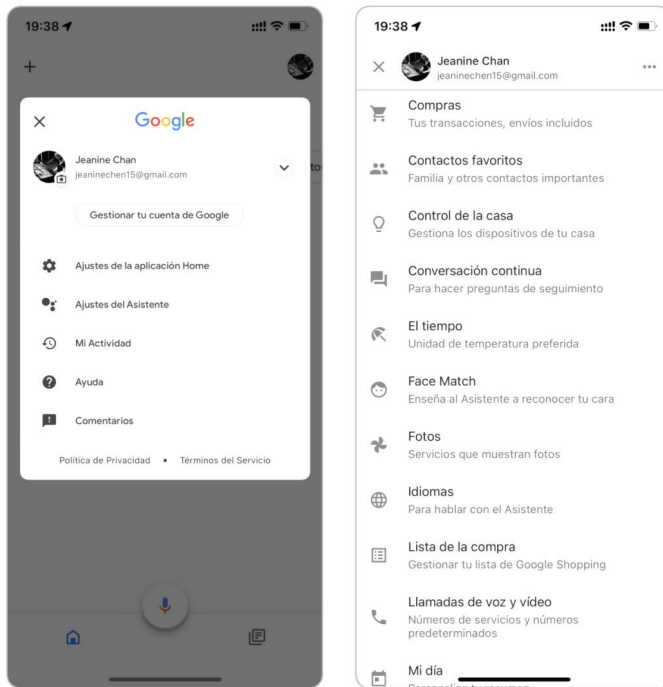

8. Toque en el botón  y busque Reolink en la barra de búsqueda y asigne la habitación para la cámara que habilitó en la cuenta de la nube a través de la aplicación Reolink.



9. ¡Listo! Ahora ha agregado la cámara Reolink a la Página principal de Google exitosamente.

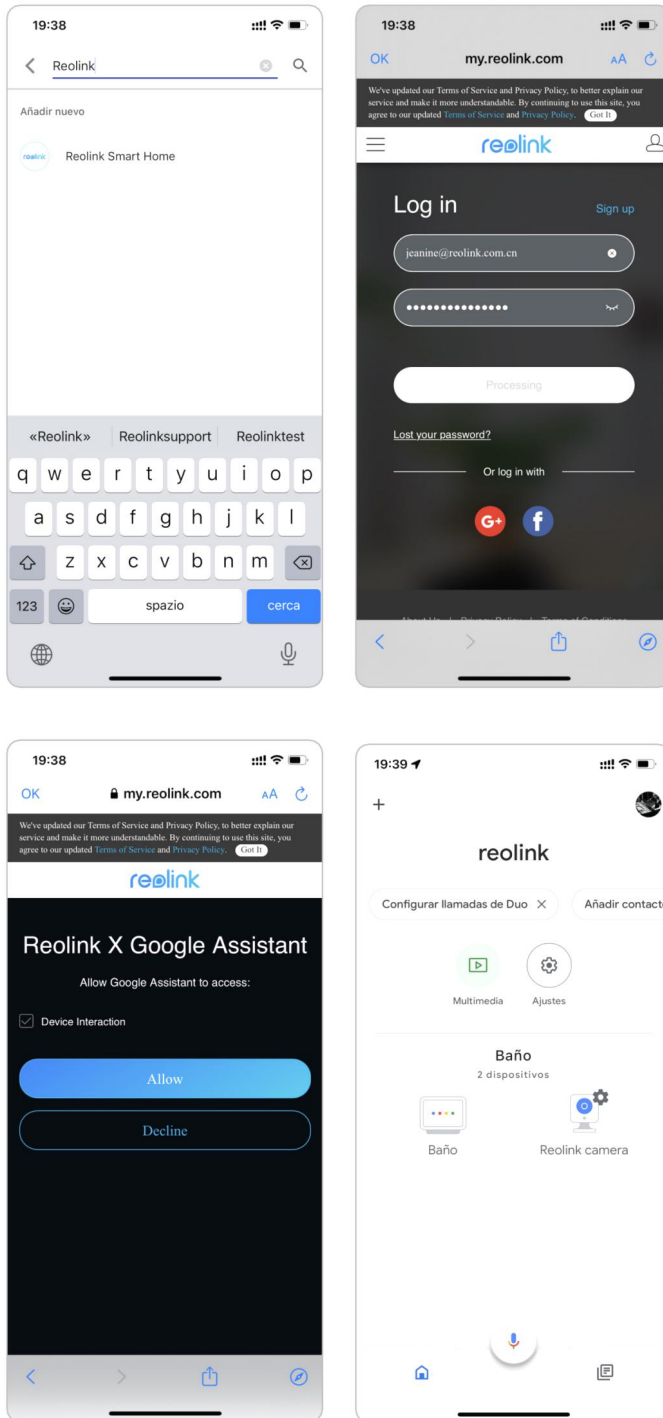

9. Para probar su cámara, inicie el Asistencia de Google y diga "Hola Google, muestra [nombre de la habitación donde se coloca la cámara] en [nombre del dispositivo Chromecast]".

## Amazon Alexa

Para conectar su cámara a Alexa, asegúrate de tener 3 dispositivos a mano: una cámara Reolink, un dispositivo Amazon Alexa y su teléfono móvil; y 2 aplicaciones en su teléfono: la aplicación Reolink y la aplicación Amazon Alexa. Si el firmware actual de la cámara no es compatible con Alexa, actualízelo a la última versión en el Centro de descargas.

Alexa no es compatible con todos los países actualmente; solo está disponible para los países debajo:

America: Estados Unidos, Brasil, Canadá, México

Europa: Alemania, España, Francia, Italia, Reino Unido

Asia y Oceanía: Japón, India, Australia

## Cámara Reolink PoE

1. Inicie el Aplicación Reolink tocando **Login** para iniciar sesión en su cuenta Reolink y vaya a Nube > Smart Home .

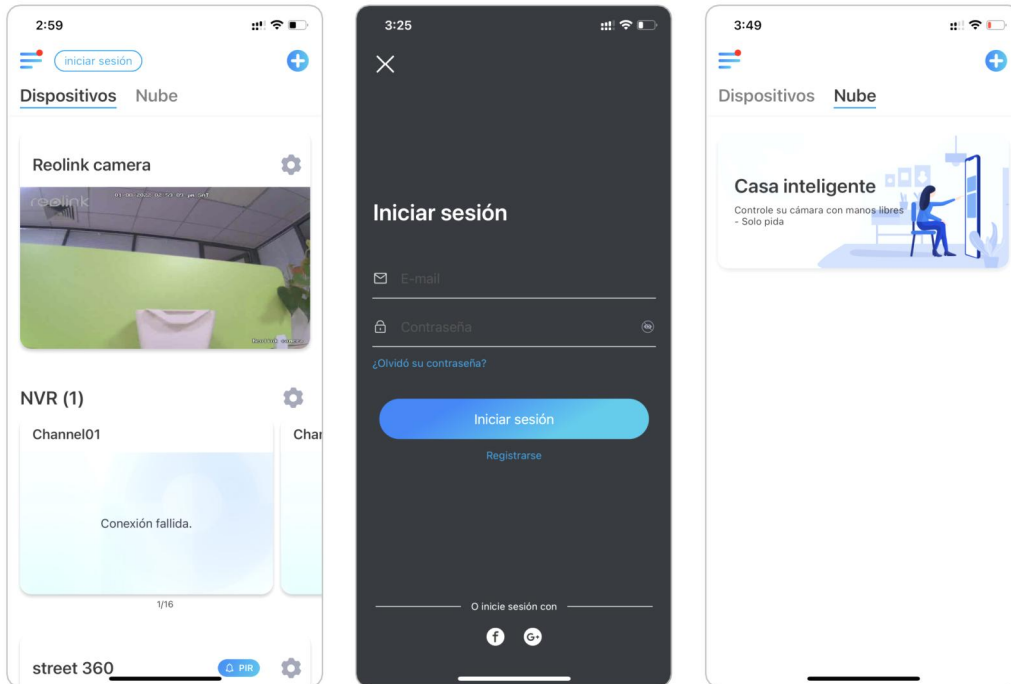

2. Toque Habilitar para agregar el dispositivo a Amazon Alexa en la página de inicio inteligente.

Nota: O solo Cuando se vuelve a deshabilitar eso significa la función de hogar inteligente está habilitada.

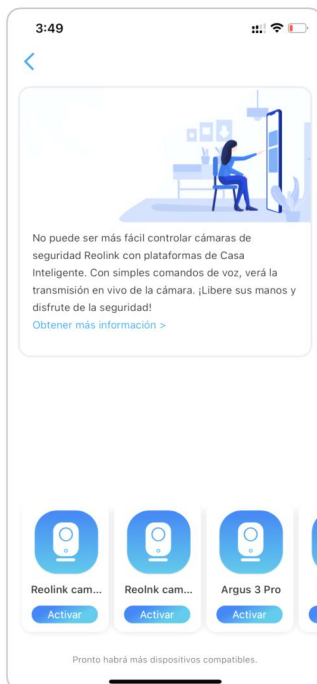



## Cámara Reolink PoE

3. Inicie el Aplicación Amazon Alexa, inicie sesión en su cuenta de Alexa y luego toque Dispositivos en la esquina inferior derecha.

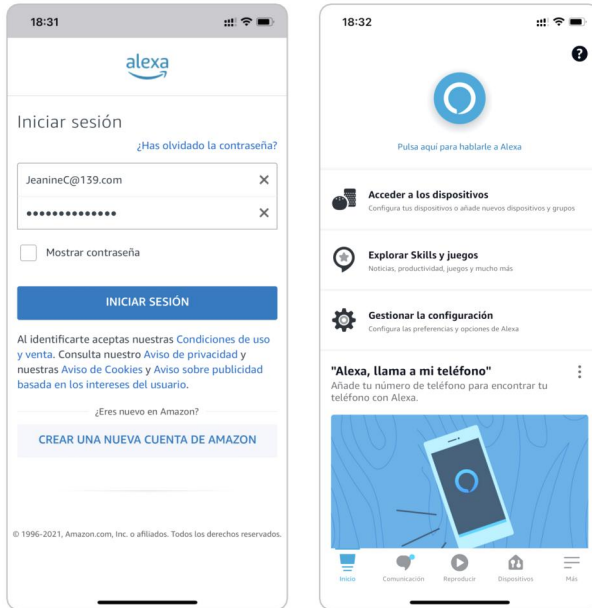

4. Seleccione sus permisos para el Smart house y toque Habilitar habilidades de Smart house. Toque el icono de Búsqueda en la esquina superior derecha y busque Smart House Reolink .

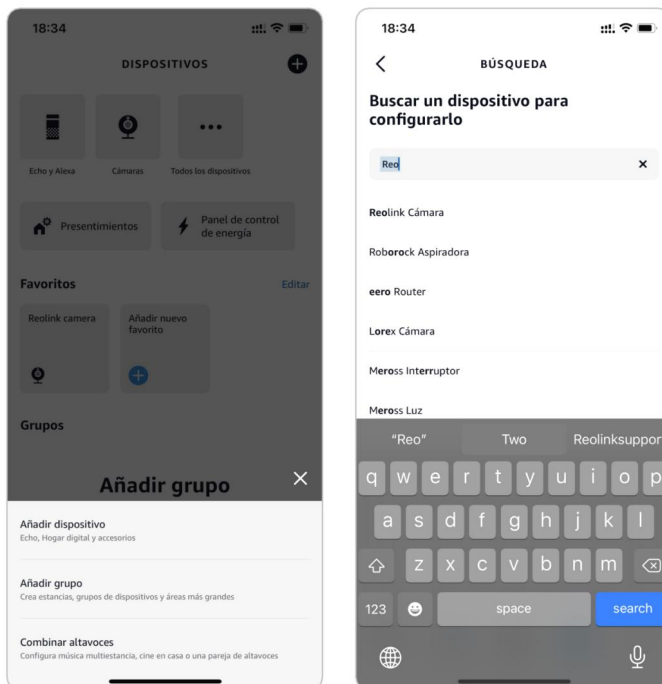

## Cámara Reolink PoE

5. Después de buscar y encontrar Reolink Smart Home, toque HABILITAR PARA USAR.

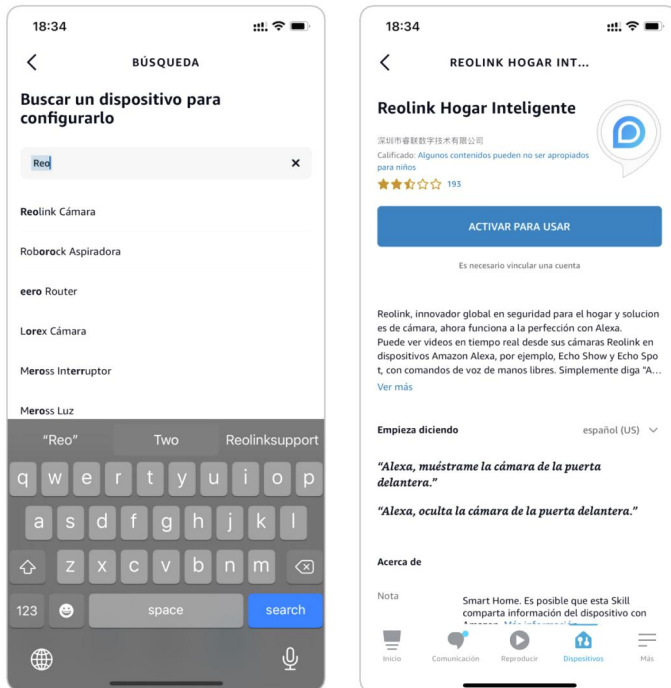

6. Escriba su cuenta de Reolink y luego toque Iniciar sesión. Después de iniciar sesión correctamente, luego toque Permitir, la aplicación le recordará que " Reolink Smart Home se ha vinculado correctamente". Toque Cerrar para ir al siguiente paso.

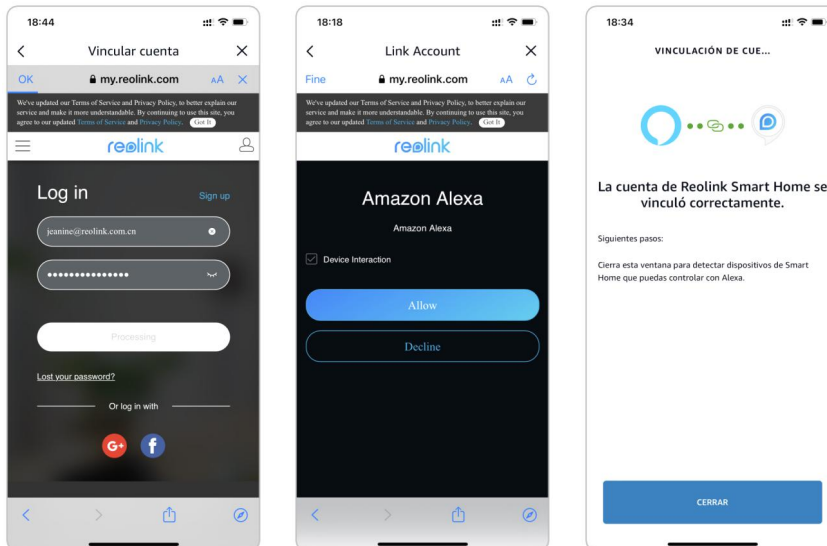

7. Toque en Descubrir dispositivos o decir el comando de voz " Alexa, descubre dispositivos ". Alexa escaneará y mostrará las cámaras vinculadas a su cuenta de Reolink.

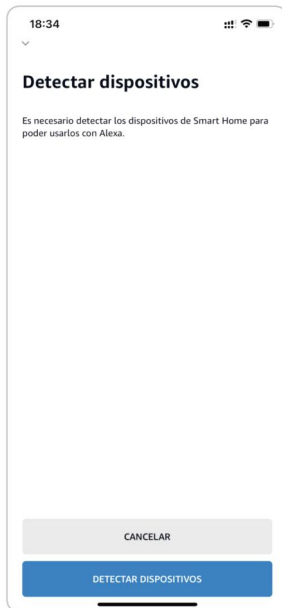

8. Toque Configurar dispositivo. Puede tocar Elegir grupo para agregar su dispositivo a un grupo si lo desea, o puede omitir este paso y tocar Cerrar para finalizar la configuración.

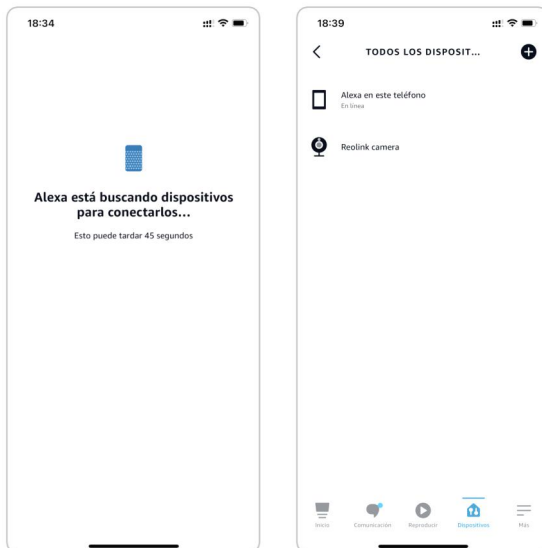

9. ¡Hecho! Ahora ha agregado la cámara Reolink a Amazon Alexa con éxito. Para probar su cámara, encienda t enciende el dispositivo de Amazon y sa y "Alexa, muestra [nombre de la cámara] " para ver la transmisión en vivo y decir " Alexa, detén [nombre de la cámara] " para detener la transmisión en vivo.

# Preguntas frecuentes y solución de problemas

## Preguntas frecuentes

P1: ¿Se pueden sobrescribir las grabaciones guardadas en el servidor FTP?

R: Lamento decirle que nuestro dispositivo no tiene permiso para borrar archivos FTP. La posibilidad de sobrescribir las grabaciones guardadas en el servidor FTP depende de la función del servidor FTP. Algunos servidores FTP soportan la función de sobreescritura, y se puede configurar en FTP.

P2: Especificación de los cables Ethernet que requieren las cámaras PoE de Reolink.

R: Las cámaras PoE de Reolink soportan conectores T-568B y CAT5, CAT6, CAT7 con cable Ethernet de 8 PIN. Puede comprar un cable Ethernet como el del enlace. La longitud máxima de cable que soporta la cámara es de 80 metros (264 pies).

P3: ¿Qué inyector/switch PoE puedo utilizar para las cámaras PoE de Reolink?

R: El inyector/interruptor PoE no está incluido en el paquete de nuestro producto y no se vende en las tiendas Reolink. Puede comprar el inyector/interruptor PoE por separado.

Por favor, consulte los estándares que soportamos a continuación:

Para Reolink RLC-423, debe asegurarse de que el inyector/interruptor PoE es compatible con 802.3at (48V) y soporta el modo activo.

Para otros modelos de cámaras PoE de Reolink, por favor asegúrese de que el inyector/conmutador PoE es compatible con 802.3af (48V) y soporta el modo activo.

P4: ¿Se pueden conectar dos cámaras a través de un solo cable?

R: Las cámaras PoE de Reolink pueden ser alimentadas a través del cable Ethernet, y el cable Ethernet puede transmitir tanto datos como energía.

Usted puede ejecutar 1 cable Ethernet desde el NVR a un conmutador PoE, y luego conectar 2 cámaras (hasta 3 cámaras) al conmutador PoE.

Sin embargo, por favor no divida 1 cable Ethernet en 2 conectores RJ45, ya que 1 puerto PoE no puede proporcionar suficiente energía para 2 cámaras. Y también, el divisor de Ethernet no soporta 2 cámaras para conectarse a la red al mismo tiempo.

P5: ¿Puedo girar la imagen de la cámara 90 grados?

R: No es posible girar la imagen 90 grados.

## Cámara Reolink PoE

Por favor, tenga en cuenta que no se recomienda montar las cámaras de lado.

P6: ¿Puedo reproducir o descargar grabaciones de forma remota?

R: Si accede a la cámara con las cuentas de un usuario administrador, puede reproducir y descargar las grabaciones de forma remota.

Pero si accede a la cámara con las cuentas de usuario de un usuario común, no podrá hacerlo.

P7: ¿Puedo descargar todas las grabaciones a la vez en Reolink App?

R: No, Reolink App sólo admite la descarga de un archivo a la vez. Y el vídeo se corta en una longitud moderada por defecto. Puede personalizar la duración del vídeo (hasta 120 segundos).

P8: ¿Puede esta cámara grabar continuamente?

R: Sí, la cámara del último firmware soporta la grabación continua.

P9: ¿Puedo utilizar las cámaras Reolink con iCloud?

R: Debido a la limitación de hardware y software, las cámaras no soportan temporalmente el icloud, pero puede utilizar las cámaras con el almacenamiento en la nube de Reolink.

Los modelos que soportan el almacenamiento en la nube de Reolink: Argus 2, Argus Pro, Argus PT, Argus Eco, Reolink Go, Reolink Go PT, Reolink E1, Reolink E1 Pro, E1 zoom, Reolink Lumus.

Los países que soportan el almacenamiento en la nube de Reolink: Estados Unidos, Canadá, Australia, Nueva Zelanda, Tailandia, Vietnam, Malasia, Corea del Sur, Filipinas, Indonesia, Hong Kong (China), Macao (China), Israel, Qatar, Bahrein, Emiratos Árabes Unidos, Arabia Saudí, Kuwait, Líbano, Singapur.

Q10: ¿Puedo añadir un conmutador PoE entre las cámaras PoE de Reolink y el NVR PoE de Reolink?

R: Sí. Pero no recomendamos conectar de esta manera. Si usted tiene que conectar de esta manera debido a la inconveniencia de conectar varios cables en las escenas como entre dos edificios, por favor asegúrese de no añadir más de tres cámaras en el interruptor de PoE y luego conectar el interruptor al puerto PoE en el NVR.

Si añade más de 3 cámaras en un interruptor PoE y conecta el interruptor al puerto PoE en el NVR, el flujo de vídeo puede retrasarse o congelarse.

## Resolución de problemas

### La cámara no está encendida

Si su cámara no está encendida, pruebe las siguientes soluciones:

1. Cambie otro adaptador de trabajo/cable de trabajo/puerto de trabajo para conectar la cámara.
2. Por favor refiérase a este manual de usuario para restablecer la cámara.
3. Luego cubra el sensor de día/noche o coloque la cámara en un ambiente oscuro para verificar si las luces IR están encendidas.

## La cámara no funciona con el software de terceros

Las cámaras IP Reolink (modelos alimentados por batería no incluidos) son compatibles con ONVIF2.1, lo que significa que se pueden agregar a algunos este software de vigilancia de terceros para monitorear y grabar. En cuanto al software de vigilancia que mencionó, lamentamos no poder asegurarle que será totalmente compatible con las cámaras Reolink, ya que no lo probamos ni hicimos ninguna adaptación. Los que hemos probado y garantizamos la compatibilidad se pueden ver en <https://reolink.com/compatibilidad-de-terceros/>.

## Error al actualizar el firmware

Si no consigue actualizar el firmware de su cámara, aquí tiene algunos pasos para su confirmación:

1. Compruebe cuál es la versión de firmware de su cámara, y cuál es la versión de firmware que desea actualizar. El modelo de la cámara y el número de hardware deben coincidir, de esta forma te aseguras de cargar el firmware correcto.
2. Asegúrese de descomprimir el archivo zip descargado y compruebe el formato del archivo pak.
3. Vuelva a descargar el firmware para intentar actualizarlo de nuevo.
4. Reinicie la cámara a la configuración de fábrica y luego intente actualizar el firmware de nuevo.